

Használati utasítás

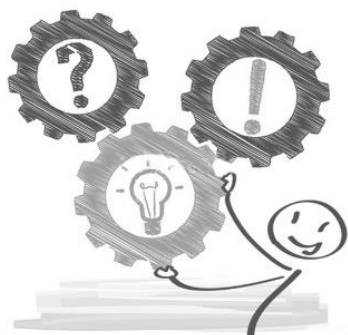

SIEH0025SDU/SO1H0025SDU

SIEH0035SDU/SO1H0035SDU

SIEH0050SDU/SO1H0050SDU











SIEH0070SDU/SO1H0070SDU









TARTALOMJEGYZÉK

BIZTONSÁGI TUDNIVALÓK.....	1
ALKATRÉSZEK MEGNEVEZÉSE	4
A BELTÉRI EGYSÉG KIJELEZŐJE	5
VÉSZHELYZETI ÉS AUTOMATIKUS ÚJRAINDÍTÓ FUNKCIÓK	6
TÁVVEZÉRLŐ	7
KEZELÉSI UTASÍTÁS.....	12
TELEPÍTÉSI KÉZIKÖNYV	18
KARBANTARTÁS	31
HIBAELHÁRÍTÁS.....	32
SZERVIZ UTASÍTÁS.....	33









A vállalat folyamatos termékfejlesztési irányelveihez igazodóan, a készülék kivitele, méretei, műszaki adatai és tartozékai előzetes értesítés nélkül változhatnak.









TELEPÍTŐNEK SZÓLÓ BIZTONSÁGI SZABÁLYOK ÉS AJÁNLÁSOK

-  A készülék telepítése vagy használata előtt el kell olvasni a kézikönyvet.
-  A bel- és kültéri egység telepítése alatt gyermekek nem léphetnek a munkaterületre. Váratlan balesetek fordulhatnak elő.
-  Ügyelni kell a kültéri egység stabil rögzítésére.
-  Meg kell győződni róla, hogy nem jut levegő a hűtőközeg rendszerbe, illetve a légkondicionáló áthelyezésekor meg kell keresni az esetleges hűtőközeg-szivárgásokat.
-  A légkondicionáló telepítését követően tesztciklust kell végezni, és fel kell jegyezni az üzemi adatokat.
-  A beépített vezérlőegységhez telepített védőbiztosíték névleges teljesítménye 4 A / 250 V.
-  A beltéri egységet a maximális áramvételez méretezett biztosítékkal vagy más túlterhelés elleni eszközzel kell megvédeni.
-  Ügyelni kell rá, hogy a hálózati feszültség megegyezzen az adattáblán szereplővel. A főkapcsolót vagy hálózati csatlakozó dugót tisztán kell tartani. Az elektromos csatlakozódugót helyesen és stabilan kell az aljzatba dugni a rossz érintkezés miatt előforduló tűz- vagy áramütés-veszély elkerülése érdekében.
-  Meg kell győződni róla, hogy a dugó megfelelő a hálózati aljzathoz, ellenkező esetben a dugót ki kell cseréltetni.
-  A készüléket el kell látni elektromos hálózati leválasztó eszközzel, amely valamennyi pólusról leválaszt és teljes megszakítást biztosító, III. túlfeszültség kategória ellen védő, mindezt az állandó kiépítésű vezetékézésbe kell integrálni a vezetékézési előírások betartásával.
-  A légkondicionálót képesített szakembernek kell telepítenie.

-  A készüléket legalább 50 cm távolságra kell telepíteni gyúlékony anyagoktól (alkohol stb.) vagy nyomástároló edényektől (pld. aeroszolos palackoktól).
-  A mennyiben a készüléket nem szellőztethető helyen alkalmazták, meg kell tenni a megfelelő óvintézkedéseket a kiszivárgó hűtőközeg környezeti felhalmozódása és az ebből adódó tűzveszély ellen.
-  A csomagolóanyagok újrahasznosíthatók és szelektíven kell gyűjteni azokat. Leselejtezés után a légkondicionálót arra szakosodott hulladékgyűjtő helyre kell eljuttatni ártalmatlanítás céljából.
-  A légkondicionáló kizárólag a jelen utasításnak megfelelően üzemeltethető. Az itt szereplő tudnivalók nem terjednek ki minden esetlegesen előforduló állapotra és körülményre. Ahogy minden más elektromos háztartási készülék esetében, a telepítés, üzemeltetés és karbantartás során a kellő gondossággal kell eljárni.
-  A készüléket a hatályos nemzeti szabályozásoknak megfelelően kell telepíteni.
-  A csatlakozások megnyitása előtt, az összes áramkört le kell választani az áramforrásról.
-  A készüléket a nemzeti elektromos bekötési szabályozásoknak megfelelően kell telepíteni.
-  8 éves vagy annál idősebb gyermekek, illetve csökkent fizikai, szenzoros vagy mentális képességű, tapasztalatlan és az üzemeltetést nem ismerő személyek a készüléket kizárólag felügyelettel vagy a készülék biztonságos üzemeltetését bemutató oktatást és a felmerülő kockázatok megismerését követően használhatják. A készülékkel gyermekek nem játszhatnak. A tisztítást és a felhasználói karbantartást gyermek nem végezheti felügyelet nélkül.

FELHASZNÁLÓNAK SZÓLÓ BIZTONSÁGI SZABÁLYOK ÉS AJÁNLÁSOK

-  A készülék telepítését tilos önállóan megkísérelni. Minden esetben forduljon ezzel foglalkozó szakemberhez.
-  A takarítás és karbantartás szakembernek kell végeznie. Tisztítás vagy karbantartás előtt a készüléket minden esetben le kell választani az elektromos hálózatról.
-  Ügyelni kell rá, hogy a hálózati feszültség megegyezzen az adattáblán szereplővel. A főkapcsolót vagy hálózati csatlakozó dugót tisztán kell tartani. Az elektromos csatlakozódugót helyesen és stabilan kell az aljzatba dugni a rossz érintkezés miatt előforduló tűz- vagy áramütés-veszély elkerülése érdekében.
-  Tilos a működésben lévő készüléket a hálózatról kihúzni, mivel szikra képződhet, tűz keletkezhet stb.
-  A készülék otthoni környezet légkondicionálására készült, más célra nem használható, mint ruhaszáritás, ételhűtés stb.
-  A csomagolóanyagok újrahasznosíthatók és szelektíven kell gyűjteni azokat. Leselejtezés után a légkondicionálót arra szakosodott hulladékgyűjtő helyre kell eljuttatni ártalmatlanítás céljából.
-  A készüléket mindenkor beszerelt szűrővel kell üzemeltetni, A szűrő nélkül üzemeltetett légkondicionáló belső alkatrészein nagy mennyiségű por vagy szennyeződés halmozódhat fel, ami később üzemzavarokhoz vezethet.
-  A felhasználó felel a készülék szakemberrel történő telepítéséért, akinek gondoskodnia kell a földelés hatályos előírásoknak megfelelő kialakításáról és a termomágneses áramkörü megszakító beszereléséről.
-  A távvezérlő elemeit újra kell hasznosítani vagy szelektíven kell gyűjteni. A használt elemek ártalmatlanítása – Az akkumulátorokat szelektíven, a kialakított kommunális gyűjtőpontokon helyezze el.

-  Ne tartózkodjon huzamosabb ideig közvetlenül a hideg légáramban. A közvetlen és tartós hideg léghuzat veszélyes lehet az egészségre. Különösen körültekintően kell eljárni olyan helyiségekben, ahol gyermekek, idős vagy beteg emberek tartózkodnak.
-  Ha a készülék füstöt vagy égett szagot bocsát ki, haladéktalanul válassza le az áramellátásról és forduljon szakszervizhez.
-  A készülék további működtetése ilyen körülmények között tüzet vagy áramütést okozhat.
-  Javítást kizárólag a gyártó hivatalos szervize végezhet. Szabálytalan javítás esetén a felhasználót áramütés vagy egyéb veszély fenyegetheti.
-  Huzamosabb üzemén kívül helyezés esetén, oldja ki az automata kapcsolót. A légáram irányát szabályosan be kell állítani.
-  A lamellákat fűtés módban lefele, hűtés módban felfele kell irányítani.
-  A légkondicionáló kizárólag a jelen utasításnak megfelelően üzemeltethető. Az itt szereplő tudnivalók nem terjednek ki minden esetlegesen előforduló állapotra és körülményre. Ahogy minden más elektromos háztartási készülék esetében, a telepítés, üzemeltetés és karbantartás során a kellő gondossággal kell eljárni.
-  Tartós üzemén kívül helyezés esetén, illetve tisztítás vagy karbantartás előtt a tápcsatlakozó vezetékét le kell választani az áramellátásról.
-  A legmegfelelőbb hőmérséklet kiválasztásával megelőzhető a készülék meghibásodása.

BIZTONSÁGI SZABÁLYOK ÉS TILTÁSOK

- ⊖ Tilos a tápkábelt összehajítani, megtörni összepréselni, mert károsodhat. A sérült tápkábel áramütést vagy tüzet is okozhat. A tápkábel kizárólag szakemberrel cserélhető.
- ⊖ Tilos hosszabbítót, elosztót használni!
- ⊖ Tilos a készüléket mezítláb, vizes vagy nedves testrészekkel megérinteni!
- ⊖ Tilos a beltéri vagy a kültéri egység légbeömlő nyílásait eltorlaszolni! A nyílások elzárása a csökkenti a légkondicionáló működési határfokát, és esetleges hibához, károsodáshoz vezethet.
- ⊖ A készülék jellemző adatai semmiképpen nem módosíthatók.
- ⊖ Tilos a készüléket olyan helyiségbe telepíteni, ahol a levegő gázokat, olajat, ként tartalmazhat.
- ⊖ A készüléket fizikai, érzékszervi vagy szellemi képességeikben korlátozott, továbbá tapasztalattal és ismeretekkel nem rendelkező személyek (ideértve a gyerekeket is), kizárólag az értük felelősséggel tartozó személy felügyelete, illetve a készülék használatára vonatkozó utasításai mellett használhatják.

- ⊖ Tilos a készülékre felmászni, nehéz vagy forró tárgyat helyezni a tetejére.
- ⊖ Ne hagyja huzamosabb ideig nyitva az ablakokat, ajtókat, amíg a légkondicionáló üzemel.
- ⊖ Ne irányítsa a légáramot növényekre, állatokra.
- ⊖ A légkondicionálóból kiáramló hideg levegővel való közvetlen, tartós érintkezés káros hatással lehet az állatokra, növényekre.
- ⊖ A légkondicionáló vízzel nem érintkezhet. Az elektromos szigetelés sérült lehet, és áramütést okozhat.
- ⊖ Tilos a kültéri egységre felmászni vagy tárgyakat ráhelyezni.
- ⊖ Tilos botot vagy bármi mást a készülékbe dugni. Sérülést okozhat.
- ⊖ A gyerekeket felügyelni kell, nehogy játszanak a készülékkel. Ha a tápkábel sérült, a gyártónak, hivatalos márkaszervizének vagy hasonlóképpen szakképzett személynek kell kicserélnie, a veszélyek elkerülése érdekében.

ALKATRÉSZEK MEGNEVEZÉSE

BELTÉRI EGYSÉG

Sz.	Megnevezés
1	Előlap
2	Légszűrő
3	Extra szűrő (ha tartozék)
4	LED kijelző
5	Jelvevő
6	Sorkapocs fedél
7	Ionizáló generátor (ha tartozék)
8	Terelőlapok
9	Vészleállító gomb
10	Beltéri egység adattáblája (A felragasztás helye szabadon választható)
11	Légterelő lamella
12	Távvezérlő

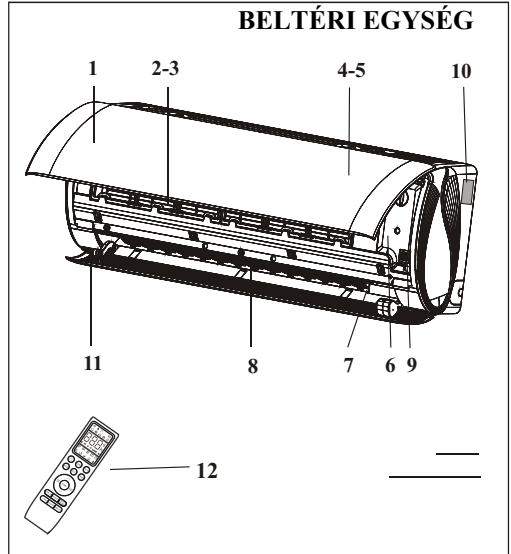

KÜLTÉRI EGYSÉG

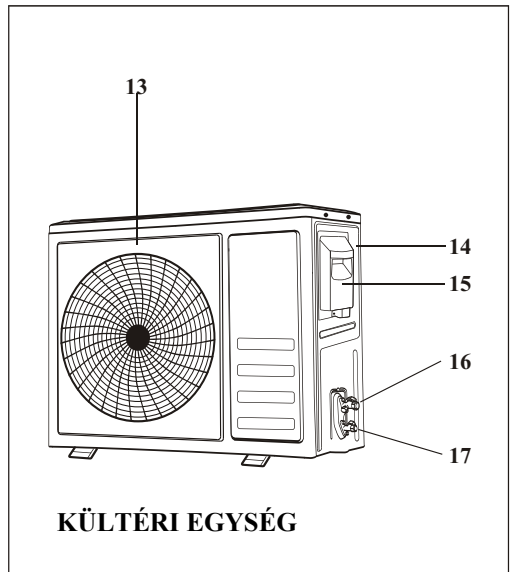

Sz.	Megnevezés
13	Légkiömlő rács
14	Kültéri egység adattáblája
15	Sorkapocs fedél
16	Gázszelep
17	Folyadékszelep



Megjegyzés: A fenti ábrák kizárólag a készülék leegyszerűsített bemutatását szolgálják, nem egyeznek meg pontosan a ténylegesen megvásárolt készülékkel.

BELTÉRI EGYSÉG KIJELZŐJE



Sz.	LED		Funkció
1	SLEEP (ALVÁS)		Alvás mód
2	Hőmérséklet kijelzés (ha látható)/Hibakód		(1) Világít időzített működéskor, amikor a légkondicionáló üzemben van (2) Hiba esetén az üzembetűzés kódját jelzi ki.
3	TIMER (IDŐZÍTŐ)		Időzített működésnél jelenik meg

 A kapcsolók helye és alakja, illetve a kijelzések modelltől függően eltérhetnek, de a funkciójuk azonos.

VÉSZHELYZETI ÉS AUTOMATIKUS ÚJRAINDÍTÓ FUNKCIÓK

VÉSZHELYZETI MŰKÖDÉS

Amikor a távvezérlő nem működik, vagy karbantartást kell végezni, tegye a következőket:

Nyissa ki és emelje fel az előlapi panelt olyan szögben, hogy elérje a vészhelyzeti gombot.

Hűtő-fűtő modellek esetén, a vészhelyzet gomb első megnyomásakor az egység HŰTÉS módba kapcsol. Ha 3 másodpercen belül másodszor megnyomja, az egység átvált FŰTÉS módra. Ha 5 másodpercen belül harmadszor is megnyomja, az egység kikapcsol.

Csak hűtő modellek esetén, a vészhelyzet gomb első megnyomásakor az egység HŰTÉS módba kapcsol. Ismételt megnyomásakor az egység kikapcsol.

AUTOMATIKUS ÚJRAINDÍTÁS FUNKCIÓ

A készülék automatikus újraindító funkcióval van ellátva. Hirtelen áramkimaradás esetén, az egység memóriájában megmaradnak az áramkimaradás előtt beállított feltételek. Amikor az áramellátás helyreáll, az egység automatikusan újraindul a memóriában eltárolt korábbi beállításokkal.

 *A vészhelyzeti gomb helye és alakja modelltől függően eltérhet, de a funkciója azonos.*

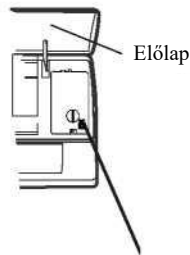























Vészhelyzeti gomb

A vészhelyzeti gomb az egység előlapi panele alatt, az elektromos doboz fedelén helyezkedik el.

TÁVVEZÉRLŐ





A távvezérlő KIJELZŐJE, a folyadékkristályos kijelzőn (LCD) megjelenő szimbólumok magyarázata

Sz.	Szimbólumok	Jelentés
1		ELEM visszajelző
2		AUTOMATIKUS MÓD visszajelző
3		HÚTÉS MÓD visszajelző
4		SZÁRÍTÁS MÓD visszajelző
5		VENTILÁTOR MÓD visszajelző
6		FŰTÉS MÓD visszajelző
7		GAZDASÁGOS MÓD visszajelző
8		IDŐZÍTÉS MÓD visszajelző
9		HŐMÉRSÉKLET visszajelző
10		VENTILÁTOR FORDULATSZÁM visszajelző
11		NÉMA MÓD visszajelző
12		TURBÓ visszajelző
13		LAMELLA LEGYEZÉS fel-le visszajelző
14		LAMELLA LEGYEZÉS Bal-jobb visszajelző
15		ALVÁS MÓD visszajelző
16		EGÉSZSÉG FUNKCIÓ visszajelző
17		ÉRZÉKELÉS FUNKCIÓ visszajelző
18	8H	8° C fűtés funkció visszajelző
19		JEL KÜLDÉS visszajelző
20		ENYHE LÉGÁRAM visszajelző
21		GYEREKZÁR visszajelző
22		KIJELZŐ VILÁGÍTÁS visszajelző
23		GENERÁTOR MÓD visszajelző
24		TISZTÍTÁS funkció visszajelző
25		PENÉSZEDÉSMENTES üzem visszajelző

TÁVVEZÉRLŐ



Távvezérlő gombok

Sz.	Gombok	Funkció
1		Be-/kikapcsolja a légkondicionálót.
2		Emeli a beállított hőmérsékletet, meghosszabbítja a működési időt
3		Csökkenti a beállított hőmérsékletet, lerövidíti a működési időt
4	MODE	(AUTO, HŰTÉS, SZÁRÍTÁS, VENTILÁTOR, FŰTÉS)
5	ECO	Az ECO (GAZDASÁGOS) módot és a LED kijelzőt kapcsolja be-ki.
6	TURBO	A TURBO (TURBÓ) módot aktiválja.
7	FAN	A ventilátor fordulatszámát állítja: automatikus, néma, alacsony,
8	TIMER	A TIMER (IDŐZÍTŐ) funkciót aktiválja.
9	SLEEP	SLEEP (ALVÁS) módot aktiválja.
10	DISPLAY	A készüléken a kijelzés ki-be kapcsolja
11		Vízszintesen állítja a légáram irányát.
12		Függőlegesen állítja a légáram irányát (választható).
13	I FEEL	Az I FEEL (ÉRZÉKELÉS) funkciót indítja.
14	MUTE	A néma funkciót kapcsolja hosszan nyomva a GENERÁTOR módot aktiválja.
15	MODE + TIMER	A gyerekszár bekapcsolása
16	CLEAN	AUTOMATIKUSTISZTÍTÁS funkciót aktiválja.
17	FAN + MUTE	A SZELID LÉGÁRAM funkciót aktiválja.
18	HEALTH	A HEALTH (EGÉSZSÉG) funkciót aktiválja
19	ANTI-MILDEW	A Penészmentes funkciót aktiválja



A kijelző és a távvezérlő egyes funkciói modelltől függően eltérőek lehetnek.



A gombok és visszajelzők helye és alakja, illetve a kijelzések modelltől függően eltérhetnek, de a funkciójuk azonos.



Az egység hangjelzéssel nyugtázza minden egyes gombnyomás sikeres érzékelését.



Előfordulhat, hogy az Ön modelljén nem működő funkciók esetében az egység kiadja a hangjelzést a gomb megnyomásakor, de a légkondicionáló nem reagál, ezért elnézését kérjük.

TÁVVEZÉRLŐ

Elemcsere

Távolítsa el az elemtartó rekesz fedelét a távvezérlő hátuljáról, csúsztassa a nyíl irányába.

Helyezze be az elemeket a távvezérlőn feltüntetett megfelelő állásban (+ és -).

Csúsztassa vissza a rekesz fedelét a helyére.

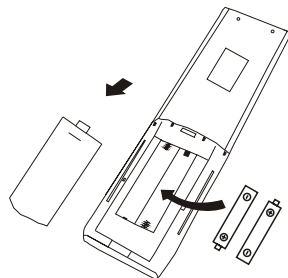

- ⚠ Két darab LRO 3 AAA (1,5 V) elem kell bele. Ne használjon újratölthető elemet. Ha a kijelző olvashatatlaná vélik, cserélje ki az elemeket ugyanolyan típusú új elemekre. Ne dobja az elemeket a nem szelektíven gyűjtött kommunális hulladékba. Az ilyen jellegű hulladékot elkülönítve, kell gyűjteni speciális ártalmatlanítás céljából.

- ⚠ Minden alkalommal, amikor először helyezi be az elemeket a távirányítóba, beállíthatja a Csak hűtés vagy a fűtőszivattyú vezérlés típusát. Az elemek behelyezése után kapcsolja ki a távirányítót, és az alábbiak szerint járjon el.

1. Nyomja meg hosszan a MODE gombot, amíg a (☼) ikon villogni nem kezd, a Csak hűtés típus beállításához.
2. A fűtőszivattyú típusának beállításához nyomja meg hosszan a MODE gombot, amíg a (☼) ikon villogni nem kezd. Megjegyzés: Ha a távirányítót hűtési üzemmódba állítja, akkor nem lehet aktiválni a fűtési funkciót a fűtőszivattyúval rendelkező egységekben. Ha vissza kell állítania, vegye ki az elemeket, és helyezze be újra.

A hőmérséklet kijelzést C és F között váltható

1. Nyomja meg és tartsa lenyomva a TURBO gombot 5 másodpercig, hogy belépjen a váltási módba;
2. Nyomja meg és tartsa lenyomva a TURBO gombot, amíg az C és F állásba nem kapcsol;
3. Ezután engedje el a gombot, és várjon 5 másodpercet, és a funkció kiválasztásra kerül.

Megjegyzés

1. Irányítsa a távirányítót a légkondicionáló felé.
2. Ellenőrizze, hogy nincs -e tárgy a távirányító és a beltéri egység jelvevője között.
3. Soha ne hagyja a távirányítót a napsugárzásnak kitett helyen.
4. Tartsa a távirányítót legalább 1 m távolságban a televíziótól vagy más elektromos készülékektől.

HŰTÉS üzemmód

COOL ❄️

Ebben az üzemmódban a berendezés lehűti a levegőt, amit ebben a lépésben páratlanít is.

Bekapcsolt berendezésnél nyomja meg a **MODE** annyiszor, hogy a kijelzőn a hűtés mód ikonja jelenjen meg.

A berendezés akkor kezd hűteni, ha a szobában lévőnél alacsonyabb hőfokot állítunk be.

Az optimális hűtéshez állítsa be a kívánt hőmérsékletet, a ventilátor sebességét és a legyező mozgást.

FŰTÉS üzemmód

HEAT ☀️

Ebben az üzemmódban a berendezés felmelegíti a szoba levegőjét.

Bekapcsolt berendezésnél nyomja meg annyiszor a **MODE** gombot annyiszor, hogy kijelzőn a fűtés ikonja jelenjen meg.

A berendezés akkor kezd fűteni, ha a szobában lévőnél magasabb hőfokot állítunk be.

Az optimális fűtéshez állítsa be a kívánt hőmérsékletet, a ventilátor sebességét, és a legyező mozgást.

FAN (ventilátor) üzemmód (nem FAN gomb)

FAN 🌀

Ebben a módban a berendezés ventilátorként üzemel.

Bekapcsolt berendezésnél nyomja meg annyiszor a **MODE** gombot, hogy a kijelzőn a ventilátor ikonja jelenjen meg. Állítsa be a kívánt fordulatszámot és a legyező mozgást.

⚠️ Fűtés módban a berendezés szükség esetén automatikusan aktiválja a leolvasztási ciklust. Ez általában 2-10 percig tart.

A ciklus alatt a beltéri egység ventilátora áll.

A leolvasztás befejeződése után a készülék visszaáll fűtésre.

SZÁRÍTÁS üzemmód

DRY 💧

Ebben az üzemmódban a berendezés csökkenti a szobában lévő levegő páratartalmát

Bekapcsolt berendezésnél nyomja meg annyiszor a **MODE** gombot, hogy a kijelzőn a páratlanítás ikonja jelenjen meg. Ebben a módban a berendezés automatikus beállításokkal felváltva hűtés, és ventilátor módban üzemel.

Ventilátor sebesség (FAN gomb)

FAN 🌀

Módosítsa a ventilátor működési sebességét.

Nyomja meg a **FAN** gombot a ventilátor fordulatszámának beállításához **AUTO/ MUTE/ LOW/ LOW-MID / MID / MID-HIGH/ HIGH/ TURBO** sebesség állítható.

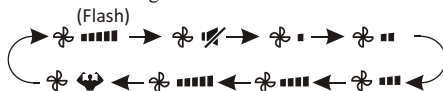

AUTO (automatikus) üzemmód

AUTO 🔄

Automatikus mód

Bekapcsolt berendezésnél nyomja meg annyiszor a **MODE** gombot, hogy az **AUTO** mód ikonja jelenjen meg a kijelzőn. Ebben a módban a berendezés a szoba hőmérséklete alapján automatikusan állítja be a hőfokot és a ventilátor sebességét.

Gyerekszár Funkció

1. Hosszan nyomja meg egyszerre a **MODE** és a **TIMER** gombot hogy aktiválja ezt a funkciót, majd ismételve meg a funkció kikapcsolását.

2. E funkció alatt egyetlen gomb sem lesz aktív.

REMOTE CONTROL

IDŐZÍTŐ FUNKCIÓ ---- Bekapcsolás



Beállítható a berendezés automatikus (időzített) bekapcsolása

Amikor a készülék ki van kapcsolva, bekapcsolhatja az IDŐZÍTŐT. Az automatikus bekapcsolás idejének beállítása az alábbiak szerint:

1. A beállításhoz először nyomja meg a **TIMER** gombot megjelenik a kijelzőn és villog.

A \wedge vagy a \vee gombbal állítsa be a kívánt időzítési időt. Minden alkalommal, amikor megnyomja a gombot, az idő fél órával növekszik/csökken 0 és 10 óra között, és eggyel 10 és 24 óra között.

3. Nyomja meg másodszor a **TIMER** gombot a megerősítéshez.

4. A Timer-on beállítás után állítsa be a kívánt üzemmódot (Cool/ Heat/ Auto/ Fan/ Dry) a **MODE** gomb megnyomásával állítsa be a ventilátor szükséges sebességét a **FAN** gomb megnyomásával. És nyomja meg a \wedge vagy \vee gombot a kívánt üzemi hőmérséklet beállításához.

Időzítő törléshez nyomja meg a **TIMER** gombot.

Legyezés funkció



1. Nyomja meg a **SWING** gombot a zsalu mozgatus aktiválásához,
1.1 Nyomja meg a vízszintes szárnyak aktiválásához hogy felülről lefelé lendüljön, ikon megjelenik a távkapcsoló kijelzőjén.

1. Nyomja meg a gombot az oldalirányú legyezéshez ikon megjelenik a távkapcsoló kijelzőjén.

1.3 Ha ismét megnyomja , a mozgás leáll az aktuális pozícióban

2. Ha az oldalirányú legyezés nem motoros, akkor azt kézzel lehet beállítani a terelők mozgásával.

3. Hosszan nyomva több mint 3 másodpercig a vagy gombot állítható a légáramlás irányának szöge az alábbiak szerint.

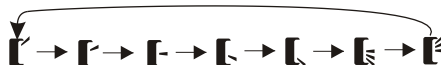

A fel/le legyezés zsaluját soha ne mozgassa kézzel A mechanika tönkremenetelét okozhatja



Sem kézzel, sem pedig eszközzel ne nyúljon a kifúvó, és/vagy szívó nyílásba, mert az balesetveszélyes és a gép is meghibásodhat

TURBO funkció



Bekapcsolt berendezésnél nyomja meg a **TURBO** gombot. A ikon megjelenik a távkapcsoló kijelzőjén. Kikapcsolása a gomb ismételt megnyomásával, vagy a **FAN** gombbal már fordulatszámra kapcsolással történik. Huté/futás/AUTO/Fan módban megnyomva a gombot a berendezés a leggyorsabb ventilátor sebességre kapcsol

IDŐZÍTŐ FUNKCIÓ ---- Kikapcsolás



Beállítható a berendezés automatikus (időzített) kikapcsolása

Amikor a készülék ki van kapcsolva, bekapcsolhatja az IDŐZÍTŐT. Az automatikus kikapcsolás idejének beállítása az alábbiak szerint:

Amikor a készülék be van kapcsolva, kikapcsolhatja az IDŐZÍTŐT.

Az automatikus kikapcsolás idejének beállításához tegye a következőket:

1. Győződjön meg arról, hogy a készülék be van kapcsolva.

2. A kikapcsolás beállításához először nyomja meg a **TIMER** gombot.

Nyomja meg a \wedge vagy \vee gombot a kívánt időzítő beállításához.

3. Nyomja meg a **TIMER** gombot másodszor is a megerősítéshez.

Törölje a **TIMER** gombbal.

Megjegyzés: Minden programozást 5 másodpercen belül kell végrehajtani, ellenkező esetben a beállítás törlődik.

REMOTE CONTROL

MUTE funkció

MUTE 

Bekapcsolt berendezésnél nyomja meg a **MUTE** gombot. A  ikon megjelenik a távkapcsoló kijelzőjén.

2. Amikor a MUTE funkció fut, a távirányító megjeleníti az automatikus ventilátor sebességét, és a beltéri egység a legalacsonyabb ventilátor sebességgel fog működni, hogy csendes legyen.
3. A FAN/ TURBO gomb megnyomásakor a MUTE funkció törölődik. MUTE funkció Szárítás üzemmódban nem aktiválható.

Alvás funkció

SLEEP 

Előre beállított működési program program.

Nyomja meg az **SLEEP** gombot és a berendezés átvált energia takarékos üzemre. A  ikon megjelenik a távkapcsoló kijelzőjén.

10 óra alvó üzemmód után a légkondicionáló átvált az előző beállítási módra.

I FEEL funkció (Opcionális)

I FEEL 

Nyomja meg az **I FEEL** gombot és a berendezés átvált energia takarékos üzemre. Az  ikon megjelenik a távkapcsoló kijelzőjén. Nyomja meg újra a funkció kikapcsolásához.

Ebben a módban a berendezés a távirányítóban lévő hőmérséklet érzékelője fogja szolgáltatni a hőmérséklet jelet a készülék számára.

A jelet 2 óda alatt 7-szer továbbítja a távirányító a készülék felé, majd ezután kilép ebből a módból.

ECO funkció

ECO 

A berendezés gazdaságos módban üzemel

Nyomja meg az **ECO** gombot és a berendezés átvált energia takarékos üzemre. A  ikon megjelenik a távkapcsoló kijelzőjén.

Kikapcsolásához nyomja meg ismét az ECO gombot, vagy a MODE gombbal váltson üzemmódot.

Megjegyzés: Az ECO funkció Hűtés és fűtés üzemmódban is elérhető.

DISPLAY funkció (Beltéri kijelző)

DISPLAY

BE/KI Kapcsolja a panel LED kijelzőjét.

Nyomja meg a **DISPLAY** gombot a panelen lévő LED -kijelző kikapcsolásához. Nyomja meg újra a LED kijelző bekapcsolásához.

GEN funkció (Opcionális)



1. Először kapcsolja be a beltéri egységet, és nyomja meg hosszan a **MUTE** gombot 3 másodpercig az aktiváláshoz, majd ismétlje meg a funkció kikapcsolásához.

2. Ebben a funkcióban nyomja meg röviden a **MUTE** gombot az Generátor típusának L3 - L2 - L1 - OF kiválasztásához.

3. Válassza az OF lehetőséget, és várjon 2 másodpercet a kilépéshez.

REMOTE CONTROL

SELF-CLEAN (Öntisztító)funkció (Opcionális)

Csak bizonyos fűtőszivattyús inverteres készülékek esetében választható. A funkció aktiválásához kapcsolja ki a beltéri egységet

Először nyomja meg a **CLEAN** gombot, majd sípoló hangot hall, **AC** megjelenik a beltéri LED -en, és  megjelenik a távirányító képernyőjén

1. Ebben a módban a berendezés eltávolítja a hőcserélőn lerakodott szennyeződések, baktériumokat, stb.
2. A funkció végrehajtása kb. 30 percet vesz igénybe ezután a berendezés visszatér az eredeti üzemmódba. Ha le akarja állítani a funkciót, akkor kapcsolja ki a  gombbal, 2 sípoló hangot fog hallani, amikor elkészült, vagy törölve.

 A folyamat alatt esetleg pattogó zaj halható a fűtés és hűtés módok váltakozása miatti hőtágulás folytán.

 A funkciót az alábbi feltételek teljesítése esetén javasoljuk:

Beltéri egység	Hőm.<30°C
Kültéri egység	5°C<Hőm.<30°C

 Kb. 3 havonta javasolt elindítani ezt a funkciót.

8°C heating function (temperálás)(Opcionális)

1. Hosszan nyomja meg az **ECO** gombot 3 másodpercig a funkció aktiválásához, és a **8°C** (**46°F**) felírat megjelenik a távkapcsolón. Ismétlje meg ezt a kikapcsolásához. Ez a funkció automatikusan elindítja a fűtési módot ha a helyiség hőmérséklete 8°C alatt van (46 F), és visszatér a készenléti állapotba, ha a hőmérséklet eléri a 9 C -ot Ha a szobahőmérséklet 18°C -nál magasabb (64 F), a készülék automatikusan törli ezt a funkciót.

Gentle Wind (Gyengéd szellő) funkció (Opcionális)

1. Kapcsolja be a beltéri egységet, és váltson HŰTÉS üzemmódra, majd nyomja meg hosszan a **FAN** és a **MUTE** gombot egyszerre 3 másodpercig, hogy aktiválja ezt a funkciót.  megjelenik a távirányító képernyőjén. Ismételd meg, hogy kikapcsold.
2. Ez a funkció automatikusan bezárja a függőleges szárnyakat, és kellemes, enyhe szélérzetet biztosít.

Health function (Optional)

- Először kapcsolja be a beltéri egységet, nyomja meg a **HEALTH** gombot a funkció aktiválásához  on megjelenik a távkapcsoló kijelzőjén. Ismételd meg, hogy kikapcsold.
2. Az EGÉSZSÉG funkció elindításakor a Ionizátor/ plazma/ bipoláris ionizátor/ UVC fények (modellektől függően) feszültség alá kerül és működésbe lép.

ANTI-MILDEW (Optional)

1. HŰTÉS/ SZÁRÍTÁS üzemmódban nyomja meg az **ANTI-MILDEW** gombot a funkció aktiválásához;
2. Amikor kikapcsolja a légkondicionálót a HŰTÉS/ SZÁRÍTÁS, üzemmódból a beltéri egység tovább működik körülbelül 15 percig ekkor töténik a beltéri egység szárítása
3. Nyomja meg újra, a gombot a funkció törléshez.

ÜZEMELTETÉSI UTASÍTÁSOK

Üzemi hőmérséklet

A légkondicionáló berendezés úgy van beprogramozva, hogy a lenti beállítási paramétereken keresztül kellemes életteret biztosítson. Ettől eltérő paraméterek alkalmazása esetén a berendezés egyes védelmi funkciói érvénybe léphetnek. Rögzített légkondicionáló berendezés:

Inverteres légkondicionáló berendezés

Hőmérséklet	Hűtés üzemmód	Fűtés üzemmód	Párátlanító üzemmód
Beltéri hőmérséklet	17°C ~32°C	0°C ~30°C	10°C ~32°C
Külső hőmérséklet	0°C ~53°C	-15°C ~30°C	0°C~50°C
	-15°C ~53°C Alacsony hőmérsékletű hűtőrendszeres készüléktípusok esetében		

Ha a berendezést kikapcsolt állapotban bekapcsolják, vagy ha a berendezés működése közben üzemmódot váltanak, akkor a készülék nem lép azonnal működésbe. Ez egy normális védelmi funkció, ilyen esetekben kb. 3 percet kell várni, hogy a készülék működésbe lépjen.

A kapacitási és hatékonysági adatok teljes terhelés mellett végzet vizsgálat alapján kerültek megállapításra.*

*A beltéri egység ventilátorának legnagyobb sebessége, és teljesen nyitott terelőlapok, illetve zsaluk esetén.

ÜZEMELTETÉSI UTASÍTÁSOK

Fontos információk

- A légkondicionáló berendezés beszerelését szakképzett szakembernek kell végeznie. A „Szerelési útmutató” kizárólag a készülék telepítését végző szakemberek számára készült.
A szerelési követelmények a vevőszolgálati szabályzatunkat követik.
- A gyúlékony hűtőközeg betöltése során bármely rendellenes művelet súlyos személyi sérülést vagy rongálást okozhat.
- A telepítési munkák befejeztével tömítettségvizsgálatot kell végezni a berendezésen.
- Gyúlékony hűtőközeget használó légkondicionáló berendezés karbantartása vagy javítása előtt kötelező biztonsági ellenőrzést végezni, hogy minimálisra lehessen csökkenteni a fennálló tűzveszélyt.
- A berendezést szabályozott eljárás alapján kell működtetni, hogy a gyúlékony gáz vagy gőz miatti jelentkező tűzveszélyt minimálisra lehessen csökkenteni.
- A betöltött hűtőközeg összmenyiségére és a légkondicionáló berendezéssel felszerelt helyiség méretére vonatkozó követelményeket a lenti GG.1 és GG.2 táblázat tartalmazza.

SZERELÉSI ÚTMUTATÓ—Fontos információk

Maximális töltési mennyiség és minimális alapterület

$$m_1 = (4 \text{ m}^3) \times \text{LFL}, \quad m_2 = (26 \text{ m}^3) \times \text{LFL}, \quad m_3 = (130 \text{ m}^3) \times \text{LFL}$$

Ahol LFL a kg/m^3 -ben meghatározott alsó gyulladási határ az R32 LFL pedig $0,306 \text{ kg}/\text{m}^3$.

Az $m_1 < M \leq m_2$ töltési mennyiséggel rendelkező készülékek esetében:

Egy adott helyiségben a maximális töltési mennyiségnek a következők szerint kell alakulnia: $m_{\max} = 2.5 \times (LFL)^{(5/4)} \times h_0 \times (A)^{1/2}$

Egy M (kg) mennyiségű hűtőközeggel feltöltött készülék esetében a szükséges legkisebb alapterületet (A_{\min}) a következő képlet alapján kell meghatározni:

$$A_{\min} = (M / (2.5 \times (LFL)^{(5/4)} \times h_0))^2$$

Ahol:

m_{\max} egy adott helyiségben a legnagyobb megengedett töltési mennyiség kg-ban kifejezett értéke;

M a készülékbe töltött hűtőközeg kg-ban meghatározott értéke;

A_{\min} a helyiség szükséges minimális alapterületének m^2 -ben kifejezett értéke;

A a helyiség alapterületének m^2 -ben kifejezett értéke;

LFL az alsó gyulladási határ kg/m^3 -ben kifejezett értéke;

h_0 a készülék méterben meghatározott szerelési magassága, hogy ki lehessen számítani az m_{\max} , illetve az A_{\min} értékét; falra szerelt berendezés esetén 1,8 m.

GG.1 táblázat - Maximális töltési mennyiség (kg)

Kategória	LFL (kg/m^3)	h_0 (m)	Alapterület (m^2)						
			4	7	10	15	20	30	50
R32	0,306	0,6	0,68	0,9	1,08	1,32	1,53	1,87	2,41
		1	1,14	1,51	1,8	2,2	2,54	3,12	4,02
		1,8	2,05	2,71	3,24	3,97	4,58	5,61	7,254
		2,2	2,5	3,31	3,96	4,85	5,6	6,86	8,85

GG.2 táblázat - Helyiség minimális alapterülete (m^2)

Kategória	LFL (kg/m^3)	h_0 (m)	Töltési mennyiség (M) (kg) Helyiség minimális alapterülete (m^2)						
			1,224 kg	1,836 kg	2,448 kg	3,672 kg	4,896 kg	6,12 kg	7,956 kg
R32	0,306								
		0,6		29	51	116	206	321	543
		1		10	19	42	74	116	196
		1,8		3	6	13	23	36	60
		2,2		2	4	9	15	24	40

SZERELÉSI ÚTMUTATÓ—Fontos információk

Telepítéssel kapcsolatos biztonsági alapelvek

1. Helyszíni biztonság



Nyílt láng használata tilos



Szellőztetés szükséges

2. Üzembiztonság

Nyílt láng használata tilos



Statikus feltöltődés veszélye



Védőruházat és védőkesztyű használata kötelező



Mellőzze a mobiltelefon használatát

3. Telepítéssel kapcsolatos biztonsági megfontolások

- Hűtőközeg tömítésvizsgáló műszer
- Megfelelő telepítési helyszín



A bal oldali képen egy hűtőközeg tömítésvizsgáló műszer látható.

A következőket kell figyelembe venni:

1. A telepítési helyszínek jól szellőztethetőnek kell lennie.
2. Az R32 hűtőközeget tartalmazó légkondicionáló berendezés telepítéséül és karbantartásául szolgáló helyiségben tilos nyílt lángot használni, hegeszteni, dohányozni, szárítókemencét vagy egyéb, könnyedén tüzet okozó, 370 °C-nál magasabb hőmérsékletű gyújtóforrást alkalmazni. Az R32 hűtőközeget tartalmazó légkondicionáló berendezés telepítéséül és karbantartásául szolgáló helyiségben tilos nyílt lángot használni, hegeszteni, dohányozni, szárítókemencét vagy egyéb, könnyedén tüzet okozó, 548 °C-nál magasabb hőmérsékletű gyújtóforrást alkalmazni.
3. A légkondicionáló berendezés beszerelésekor statikus feltöltődéssel szembeni óvintézkedéseket kell alkalmazni, például antistatikus ruházatot és/vagy kesztyűt kell hordani.
4. A légkondicionáló berendezés telepítéséhez és karbantartásához olyan megfelelő helyiséget kell kijelölni, ahol a beltéri és kültéri egység légbeszívó és légkifúvó nyílásait nem zárhatja el semmilyen akadály, és e nyílások közelében nem lehet hóforrás, illetve éghető és/vagy robbanásveszélyes anyag.
5. Ha a beltéri egységben a telepítése során szivárgás keletkezik, azonnal el kell zárni a berendezés szelepét, és mindenkinek el kell hagynia a helyiséget 15 percre, hogy a hűtőfolyadék teljesen kifolyhasson a berendezésből. Ha a termék megsérül, a terméket vissza kell vinni a karbantartó műhelybe, és a berendezés telepítési helyén tilos a hűtőfolyadék csövét hegeszteni vagy egyéb tevékenységeket folytatni.
6. Olyan helyiséget kell választani a telepítéshez, ahol kiegyenlítetttséget lehet biztosítani a beltéri egység beszívott és kifúvott levegője között.
7. Kerülni kell azokat a helyiségeket, ahol egyéb elektromos berendezések, csatlakozódugók, csatlakozóaljzatok, illetve konyhaszekrény, kanapé és egyéb értéktárgyak találhatóak a beltéri egység alatt, a készülék két szélé közé eső területen.
Speciális szerszámok

SZERELÉSI ÚTMUTATÓ—Fontos információk

Eszköz neve	Használati követelmény(ek)
Mini vákuumszivattyú	A mini vákuumszivattyúnak robbanásbiztosnak kell lennie, viszonylag pontos működést kell biztosítania, és a berendezésen belüli vákuumnak 10 Pa-nál kisebbnek kell lennie.
Töltőberendezés	A töltőberendezésnek speciális, robbanásbiztos eszköznek kell lennie, viszonylag pontos működést kell biztosítania, és a töltéskor legfeljebb 5 g-os töltési pontatlansággal működhet.
Tömítésvizsgáló műszer	Rendszeresen kalibrálni kell, és éves szinten a szivárgási szintje nem lehet több mint 10 g.
	<p>Koncentrációmérő</p> <p>A) A karbantartói helyiségben egy állandó telepítésű, éghető hűtőközeg koncentrációmérőt kell elhelyezni, és ezt riasztóberendezéshez kell csatlakoztatni; a koncentrációmérő mérési pontatlansága nem haladhatja meg az 5%-ot.</p> <p>B) A) A karbantartói helyiségben egy hordozható, éghető hűtőközeg koncentrációmérőt kell elhelyezni, és ezt riasztóberendezéshez kell csatlakoztatni; a koncentrációmérő mérési pontatlansága nem haladhatja meg a 10%-ot.</p> <p>C) A koncentrációmérőt rendszeresen kalibrálni kell.</p> <p>D) A koncentrációmérő használata előtt a műszer működési funkcióit ellenőrizni kell.</p>
Nyomásmérő	<p>A) A nyomásmérőt rendszeresen kalibrálni kell.</p> <p>B) A 22-es hűtőközeghez használt nyomásmérő az R290 és az R161 hűtőközeghez is, az R410A hűtőközeghez használt nyomásmérő pedig a 32-es hűtőközeghez is alkalmazható.</p>
Tűzoltó készülék	A légkondicionáló berendezés telepítésekor és karbantartásakor tűzoltó készüléknek kell lennie a helyszínen. A karbantartási helyszínen két vagy több típusú poroltókészüléknek, szénsavas oltókészüléknek és habbal oltó készüléknek kell rendelkezésre állnia. A tűzoltó készülékeket kijelölt helyeken kell elhelyezni, és a készülékeknek jól látható címkékkel kell rendelkezniük, valamint könnyen hozzáférhetőnek kell lenniük.

SZERELÉSI ÚTMUTATÓ--- A telepítés helyének kiválasztása

BELTÉRI EGYSÉG

- A beltéri egységet erős falra kell felszerelni, és biztosítani kell, hogy a fal ne legyen kitéve állandó rezgésnek.
- A beszívó és kifúvó nyílást nem takarhatja el semmilyen tárgy. A levegőnek szabadon kell áramolnia a helyiség minden részében.
- Ne helyezze a berendezést hő- vagy gőzforrás, illetve gyúlékony gáz közelébe.
- Helyezze a berendezést elektromos csatlakozóaljzat vagy egyedi áramkör közelébe.
- Biztosítsa, hogy a berendezés olyan helyen legyen rögzítve, ahol nem érheti közvetlen napfény.
- Válasszon olyan telepítési helyszínt, ahol a kondenzvíz egyszerűen kiüríthető, és könnyen megoldható a kültéri egység csatlakoztatása.
- Ellenőrizze rendszeresen a készülék működését, és biztosítson helyet a képen látható részegységeknek.
- Keressen egy olyan helyet, ahova egyszerűen lerakhatja a szűrőt.

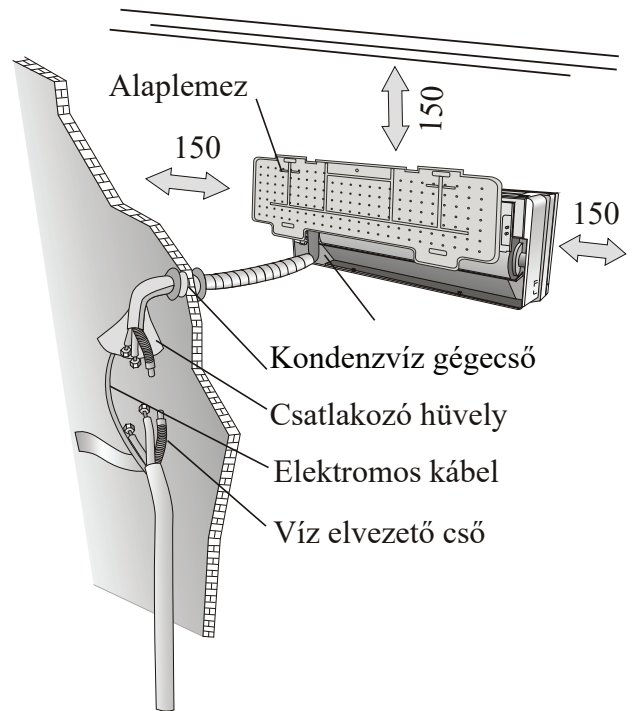

fenntartandó legkisebb térközök (mm) a képen láthatómódon

KÜLTÉRI EGYSÉG

- Ne helyezze a kültéri egységet hő- vagy gőzforrás, illetve gyúlékony gáz közelébe.
- Ne szerelje a berendezést olyan helyre, ahol erős szél vagy sok por érheti.
- Ne szerelje a készüléket olyan helyre, ahol jelentős a gyalogosforgalom. Válasszon olyan helyet a készüléknek, ahol a kifúvott levegő és a gép zaja nem zavarja a szomszédokat.
- Ne szerelje a berendezést olyan helyre, ahol azt közvetlen napfény érheti (vagy szükség esetén használjon olyan árnyékolót, amely nem akadályozza a levegő kiáramlását).
- Biztosítson kellő térközt a képen feltüntetett helyeken, hogy ne akadályozza semmi a levegő szabad áramlását.
- Rögzítse a kültéri egységet biztonságos, szilárd felületre.
- Ha a kültéri egység rázkódásnak van kitéve, helyezzen gumitömítést a berendezés talpa alá.

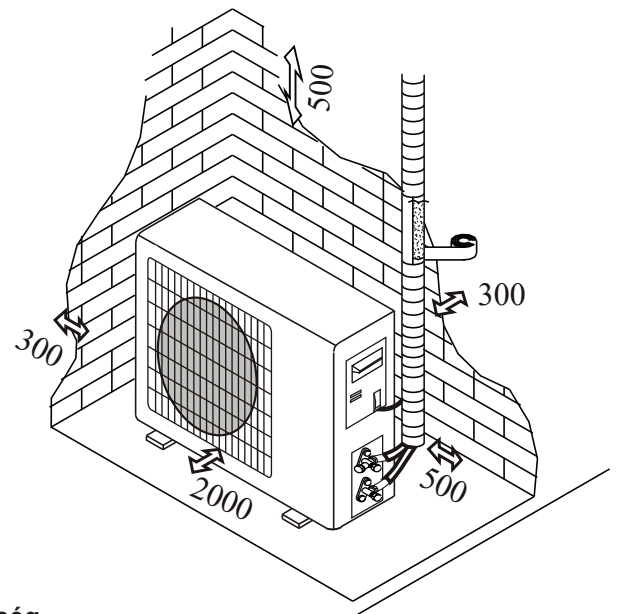

Szerelési ábra

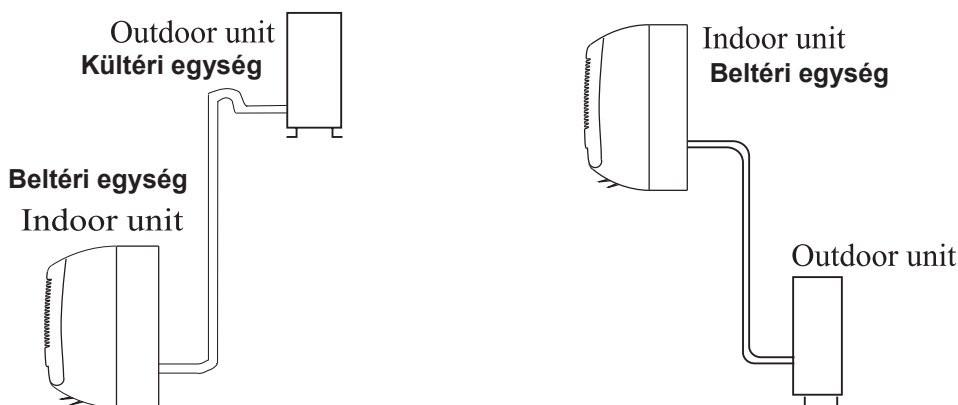

Kültéri egység

A berendezés vevőjének kell gondoskodnia róla, hogy a készülék telepítését, karbantartását, illetve javítását végző személy és/vagy vállalat a hűtőközegek használata tekintetében rendelkezzen megfelelő szakértelemmel és tapasztalattal.

SZERELÉSI ÚTMUTATÓ--- A telepítés helyének kiválasztása

A szerelési munkák megkezdése előtt döntse el – az egyes egységek körülötti térközök figyelembevételével –, hogy hova lesz felszerelve a beltéri és a kültéri egység. Ne szerelje a berendezést nedves helyiségekbe, például fürdőszobába, mosóhelyiségbe, stb. A berendezést a talajtól legalább 250 cm-es magasságban kell elhelyezni.

A készülék beszereléséhez tegye a következőket:

A szerelőlap rögzítése

- 1 A hátsó panelt minden esetben vízszintes, illetve függőleges helyzetben rögzítse.
2. A szerelőlap rögzítéséhez fúrjon 32 mm-es mélységű lyukakat a falba;
3. Helyezzen műanyag dübeleket a lyukakba;
4. Rögzítse a hátsó panelt a falhoz a készülékhez tartozó menetes csavarokkal.
5. Olyan erősen rögzítse a panelt a falhoz, hogy a rögzítés elbírja a berendezés súlyát.

Megjegyzés: A szerelőlap alakja eltérhet a fentiektől, de a lap rögzítésének módja változatlan marad.

Lyuk fúrása a falba a csővezeték elvezetéséhez

1. Fúrjon lyukat ($\varnothing 55$) a falba úgy hogy a lyuk enyhén lejtessen a kültéri egység irányába.
 2. Helyezzen csatlakozóhüvelyt a falba, hogy a csővezeték és az elektromos vezetékek ne sérüljenek meg, amikor áthaladnak a falon.
- A lyuknak a kültéri egység irányába kell lejtjenie.

Megjegyzés: Az ürítőcsövet lefelé, a fali lyuk irányába rögzítse, ellenkező esetben szivárgás keletkezhet.

Elektromos csatlakozások – Beltéri egység

1. Nyissa ki az előlapot.
2. Távolítsa el a panelt a képen látható módon (a csavarok kicsavarásával vagy a kampók letörésével).
3. A kapcsolási rajz a berendezés jobb oldalán, az előlap alatt található.
4. Csatlakoztassa az elektromos vezetékeket a csavaros

csatlakozókhoz, és kövesse a számozást. Használjon az aktuális tápfeszültségnek megfelelő méretezésű vezetékeket (lásd a berendezés adattábláját), illetve kövesse a nemzeti biztonsági követelményekben előírtakat.

A kültéri és a beltéri egységet egymáshoz csatlakoztató kábelnek kültéri kivitelűnek kell lennie. A csatlakozódugónak a berendezés beszerelése után is hozzáférhetőnek kell lennie, hogy szükség esetén ki lehessen húzni a csatlakozóaljzattól.

A berendezést hatékony földeléssel kell ellátni.

A tápkábel sérülése esetén a kábelt hivatalos szervizközpont szakemberével kell kicseréltetni.

Megjegyzés: Készüléktípustól függően előfordulhat, hogy a gyártó a vezetékeket sorkapocs használata nélkül, közvetlenül a beltéri egység fő nyomtatott áramköri kártyájához csatlakoztatja.

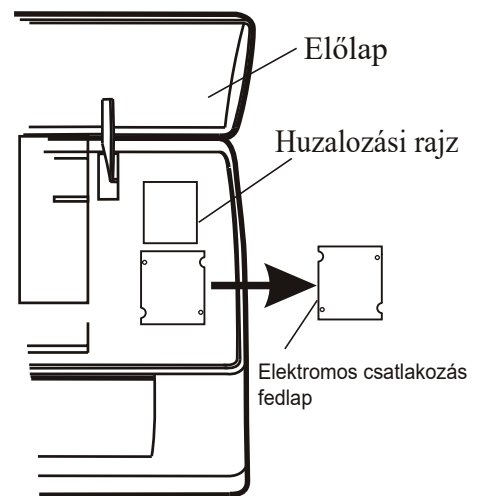
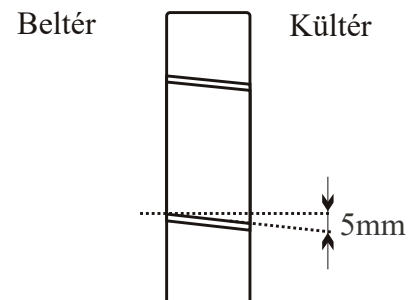
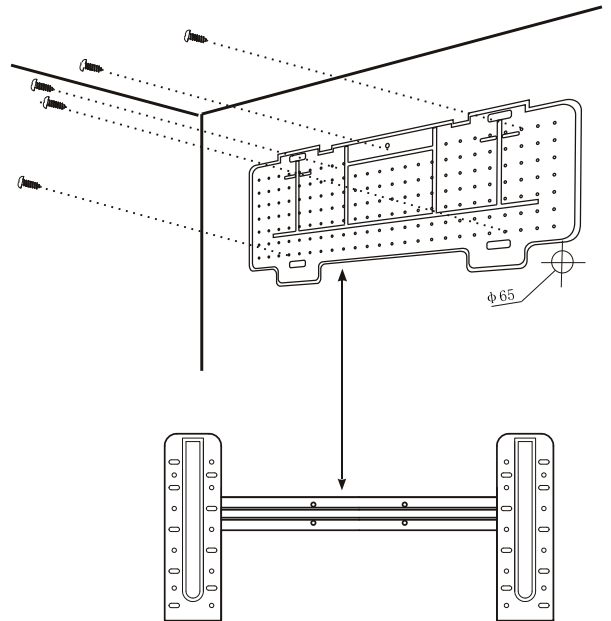

SZERELÉSI ÚTMUTATÓ--- A telepítés helyének kiválasztása

A hűtőközeg csővezetékeinek csatlakoztatása

A csővezetékek az ábrán jelölt 3 különböző irányban vezethetők el. Ha a csővezeték az 1-es vagy a 3-as irányba vezet el, vágjon egy hornyot csípőfogóval a készülék oldalán levő vájatba. Irányítsa a csővezeték a fali lyuk felé, majd ragasztószalaggal kösse egymáshoz a rézcsöveket, az ürítőcsövet és a tápkábelt úgy, hogy az ürítőcső helyezkedjen el legalul, és így a víz szabadon kiáramolhasson belőle.

- Ne távolítsa el a csővezeték védősapkáját, amíg a csövet nem csatlakoztatta, mert ellenkező esetben párákicsapódás alakulhat ki a csőben, vagy szennyeződés kerülhet bele.
- Ha a csővezeték túl gyakran meghajlítják vagy meghúzzák, a cső merevvé válik. Ne hajlítsa meg a csővezeték egy adott ponton háromnál többször.
- Az összetekert csővezeték kitékerésekor a képen látható módon, óvatosan tekerceslje ki a csövet.

A beltéri egység csatlakoztatása

1. Távolítsa el a beltéri egység csővén levő védősapkát (vizsgálja meg, hogy nincs-e szennyeződés a csőben).
2. Helyezze a csőre a menetes csavaranyát, és hozzon létre egy csatlakozást a csatlakozócső túlvégén.
3. Használjon két villáskulcsot és szorítsa meg a csavarokat egymással ellenkező irányban.
4. R32 hűtőfolyadék használata esetén a mechanikus csatlakozóknak a kültéri oldalon kell lenniük.

A beltéri egység kondenzvizének elvezetése

A beltéri egység kondenzvizének elvezetése döntő fontosságú ahhoz, hogy szakszerűen telepíthessük a berendezést.

1. Az ürítőcsövet a többi csővezeték alatt helyezze el, és ügyeljen rá, hogy ne hozzon létre szifonokat.
2. Az ürítőcsőnek lefelé kell hajolnia, hogy elősegítse az ürítést.
3. Ne hagyja az ürítőcsövet meghajolni, kilógni vagy megcsavarodni, és ne helyezze a cső végét vízbe. Ha az ürítőcsövet meg kell hosszabbítani, szigetelje le a hosszabbított részt ott, ahol a cső belép a beltéri egységbe.
4. Ha a csővezetékeket a készülék jobb oldalára szerelik fel, a csöveket, a tápkábelt és az ürítőcsövet le kell szigetelni, majd ezeket egy kábeltötegelővel a berendezés hátuljához kell rögzíteni.

- 1) Vezesse be a csőcsatlakozót az erre kialakított nyílásba.
- 2) Nyomja rá a csőcsatlakozót a csőcsompra.

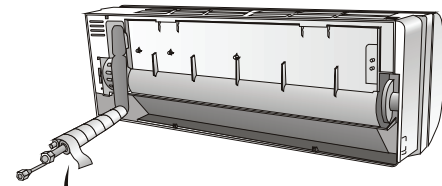
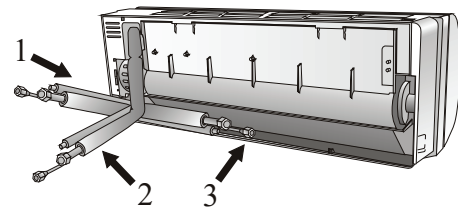

Hajlítsa irányba a csatlakozócsövet

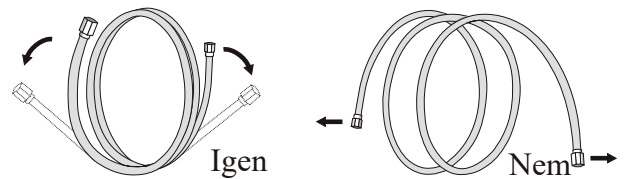

A felcsévelt csővezeték kitékerése

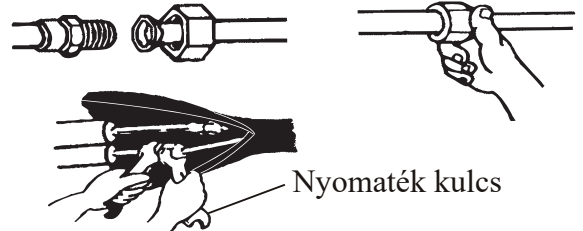

Nyomaték kulcs

Indoors Outdoors

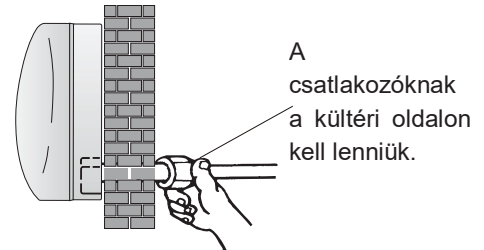

A csatlakozóknak a kültéri oldalon kell lenniük.

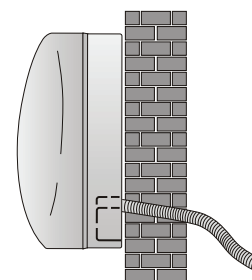

Igen

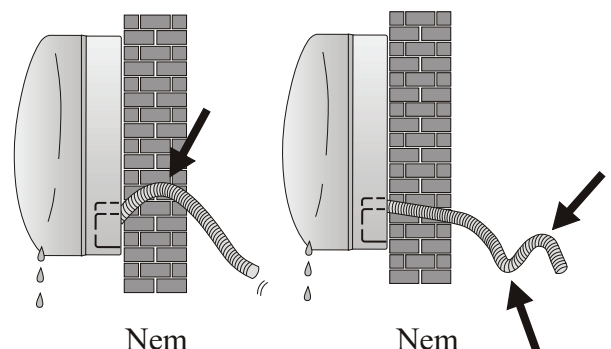

Nem

Nem

SZERELÉSI ÚTMUTATÓ--- A telepítés helyének kiválasztása

A BELTÉRI EGYSÉG BESZERELÉSE

A csövek előírás szerinti csatlakoztatása után szerelje be a csatlakozókábeleket. Szerelje be az ürítőcsövet is. A csövek csatlakoztatása után szigetelje le a csövet, a kábeleket és az ürítőcsövet szigetelőanyaggal.

1. Rendezze el a csöveket, a kábeleket és az ürítőcsövet.
2. Szigetelje le a csőcsatlakozásokat szigetelőanyaggal, és rögzítse őket vinil ragasztószalaggal.
3. Vezesse át a leszigetelt csövet, a kábeleket és az ürítőcsövet a falban kialakított lyukon, majd rögzítse szorosan a beltéri egységet a szerelőlap felső részéhez.
4. Nyomja erősen a szerelőlapnak a beltéri egység alsó részét.

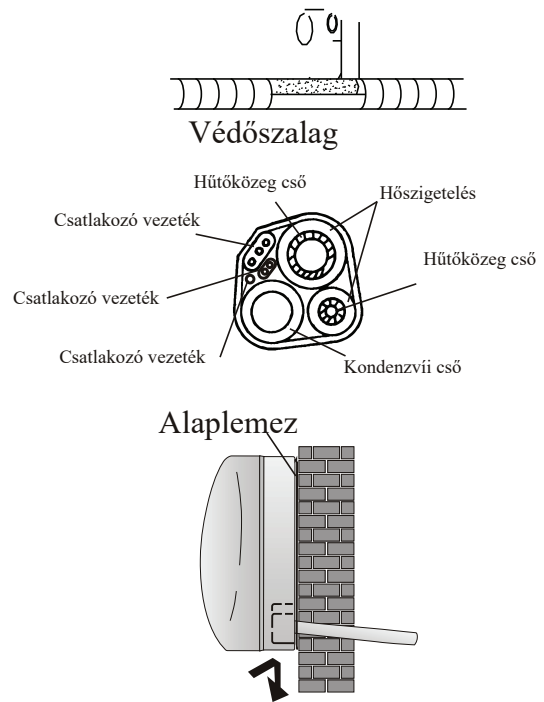

SZERELÉSI ÚTMUTATÓ— A kültéri egység beszerelése

- A kültéri egységet szilárd falra kell felhelyezni, és ott szorosan rögzíteni kell.
- A csővezetékek és a csatlakozókábelek csatlakoztatása előtt válassza ki a falra szereléshez legmegfelelőbb helyet, és ügyeljen rá, hogy elegendő hely maradjon a berendezés karbantartásához.
- Rögzítse a tartókonsolekat a falhoz. Használjon a fal anyagának megfelelő dübeleket.
- Használjon több dübelt, mint amennyit a rájuk terhelendő súly normális esetben indokoltá tesz, mert így elkerülheti, hogy a berendezés a működése közben rázkódásnak legyen kitéve, és biztosíthatja, hogy a csavarok éveken át szorosan rögzítve maradjanak.
- A készüléket a vonatkozó nemzeti jogszabályok figyelembevételével kell beszerelni.

A kültéri egység kondenzvizének elvezetése (csak a hőszivattyús készüléktípusok esetében)

A fűtés során a kültéri egységben keletkező kondenzvíz és jégképződés az ürítőcsövön keresztül elvezethető.

1. Rögzítse az ürítőcsönköt a berendezés e célra kialakított 25 mm-es nyílásában a képen látható módon.
2. Csatlakoztassa az ürítőcsövet az ürítőcsönkhöz. Figyeljen rá, hogy az ürítendő víz a kieresztésének helyén ne okozzon semmilyen zavart.

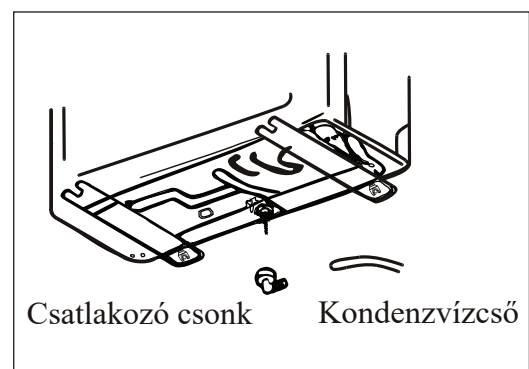

SZERELÉSI ÚTMUTATÓ--- A kültéri egység beszerelése

ELEKTROMOS CSATLAKOZÁSOK

1. Távolítsa el a berendezés jobb oldali oldallapján levő fogantyút.
2. Csatlakoztassa a tápkábelt a kapocstáblához. A huzalozásnak összhangban kell lennie a beltéri egység huzalozásával.
3. Rögzítse a tápkábelt egy kábelkötegelővel.
4. Vizsgálja meg, hogy a vezeték szakszerűen lett-e csatlakoztatva.
5. A berendezést hatékony földeléssel kell ellátni.
6. Helyezze vissza a fogantyút.

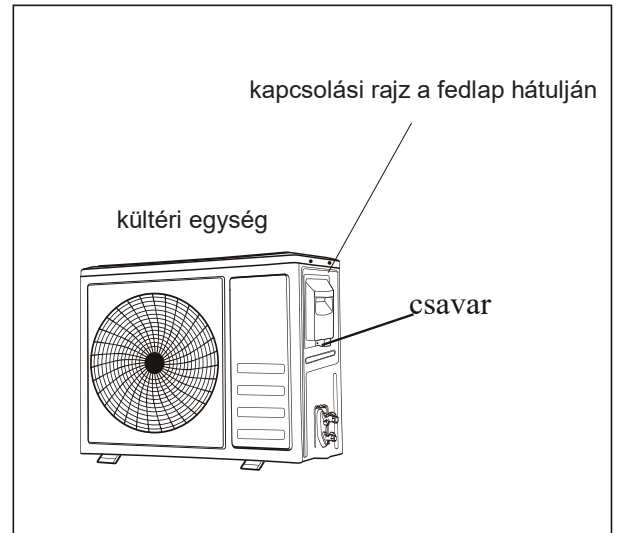

CSATLAKOZÓCSÖVEK

Csavarja rá a menetes csavaranyát a kültéri egység csatlakozójára, és rögzítse a csavart a beltéri egységnél alkalmazott eljárással megegyezően.

A szivárgás elkerülése érdekében vegye figyelembe az alábbiakat:

1. Használjon két villáskulcsot, és szorítsa meg a menetes csavaranyát. Ügyeljen rá, hogy ne sértse meg a csővezetékeket.
2. Ha nem alkalmaz kellő szorítónyomatékot, szivárgás alakulhat ki. Akkor is kialakulhat szivárgás, ha túlzott szorítónyomatékot alkalmaz, mert megsérülhetnek a csatlakozók.
3. A legmegfelelőbbben úgy végezheti el a csatlakoztatást, ha egy villáskulcsot és egy nyomatékkulcsot is használ. Ez esetben tekintse át a 29. oldalon található ábrát.

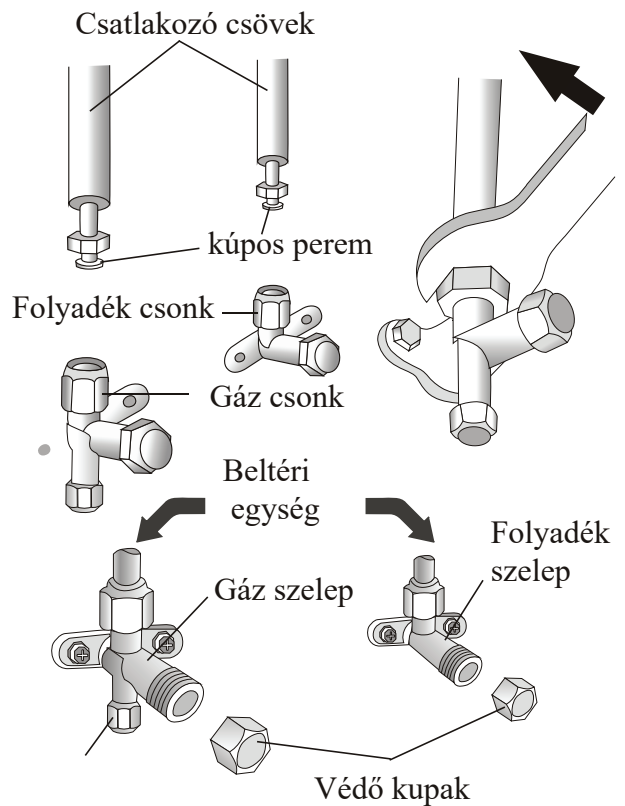

VÍZTELENÍTÉS ÉS PÁRÁTLANÍTÁS

A hűtőkörben visszamaradt levegő és pára meghibásodást okozhat a kompresszorban. A beltéri és a kültéri egység csatlakoztatása után egy vákuumszivattyú segítségével víztelenítse, illetve párátlanítsa a hűtőkört.

A hűtőközeg nyomásának ellenőrzése

Az R32 hűtőközeg esetében az alacsony nyomás tartománya 0,8-1,2 Mpa, míg a magas nyomás tartománya 3,2-3,7 Mpa; Ez azt jelenti, hogy a légkondicionáló berendezés hűtőrendszere vagy a hűtőközege akkor tekinthető rendellenesnek, ha a berendezés kompresszorában a nyomásértékek kilépnek a fenti tartományokból.

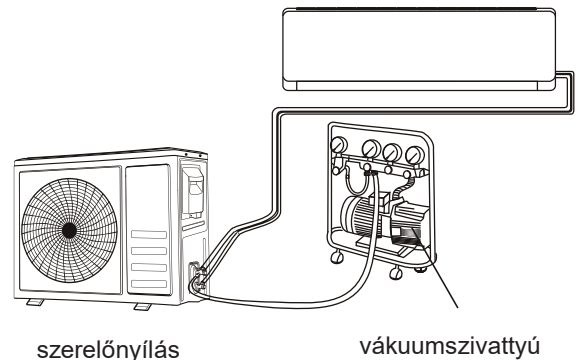

SZERELÉSI ÚTMUTATÓ--- A kültéri egység beszerelése

VÍZTELENÍTÉS ÉS PÁRÁTLANÍTÁS

A hűtőkörben visszamaradt levegő és pára meghibásodást okozhat a kompresszorban. A beltéri és a kültéri egység csatlakoztatása után egy vákuumszivattyú segítségével víztelenítse, illetve párátlanítsa a hűtőkört.

- (1) Csavarja ki és távolítsa el a két-, illetve a háromutas szelep védősapkáját.
- (2) Csavarja ki és távolítsa el a szerelőnyílás védősapkáját.
- (3) Csatlakoztassa a vákuumszivattyú tömlőjét a szerelőnyíláshoz.
- (4) Működtesse a vákuumszivattyút 10 - 15 percen át egészen addig, amíg 10 mm Hg abszolút vákuum nem keletkezik.
- (5) A vákuumszivattyú működése közben zárja el a vákuumszivattyú csatlakozóján az alacsony nyomás szabályozógombját. Állítsa le a vákuumszivattyú működését.
- (6) Nyissa meg a kétutas szelepet 1/4 fordulattal, majd 10 másodperc után zárja el a szelepet. Vizsgálja meg az összes csatlakozás tömörtelenségét szappanos vízzel vagy elektronikus tömítésvizsgáló műszerrel.
- (7) Fordítsa el a két-, illetve a háromutas szelep testét. Válassza le a vákuumszivattyú tömlőjét.
- (8) Helyezze vissza és szorítsa meg a szelepek védősapkáit

A háromutas szelep ábrája

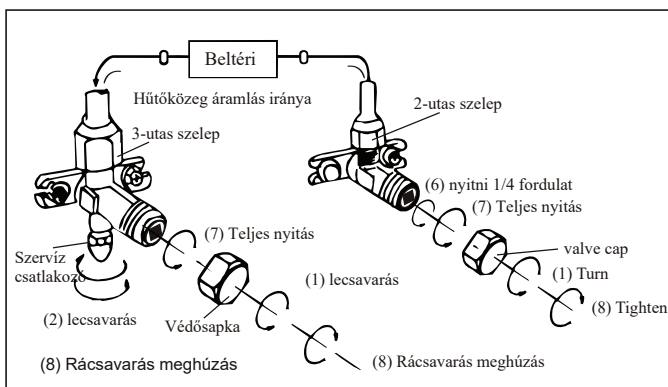
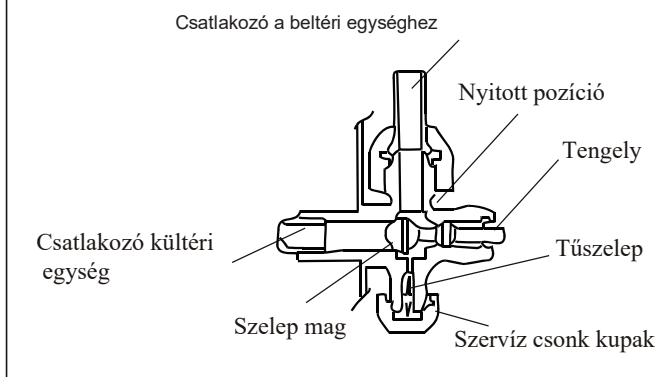

SZERELÉSI ÚTMUTATÓ—Üzemelési próba

1. Tekerjen szigetelőanyagot a beltéri egység csatlakozásaira, majd rögzítse ezeket szigetelőszalaggal.
2. Rögzítse a jelkábel kilógó részét a csővezetékhez vagy a kültéri egységhez.
3. Rögzítse a csővezetéseket a falhoz (miután betekerte őket szigetelőszalaggal). A csővezeték rögzítéséhez használjon kábeltögelőket vagy műanyag kábeltartókat.
4. Helyezzen tömítést abba a nyílásba, amelyen keresztül a csővezetékek áthaladnak a falon, hogy ne juthasson levegő vagy víz a nyílásba.

A beltéri egység működésének ellenőrzése

- A FŐKAPCSOLÓ és a VENTILÁTOR rendeltetésszerűen működik?
- Az ÜZEMMÓDKAPCSOLÓ rendeltetésszerűen működik?
- Az IDŐZÍTŐ funkció a beállított munkapont alapján rendeltetésszerűen működik?
- A jelzőlámpák rendeltetésszerűen működnek?
- A légáramlás irányát jelző billenőlap rendeltetésszerűen működik?
- A berendezés rendszeresen kiüríti a kondenzvizet?

A kültéri egység működésének ellenőrzése

- Tapasztalható rendellenes zaj vagy rezgés a berendezés működése közben?
- Zavarhatja a zaj, a légáramlás vagy a kondenzvíz ürítése a szomszédokat?
- Észlelhető hűtőközeg szivárgás?

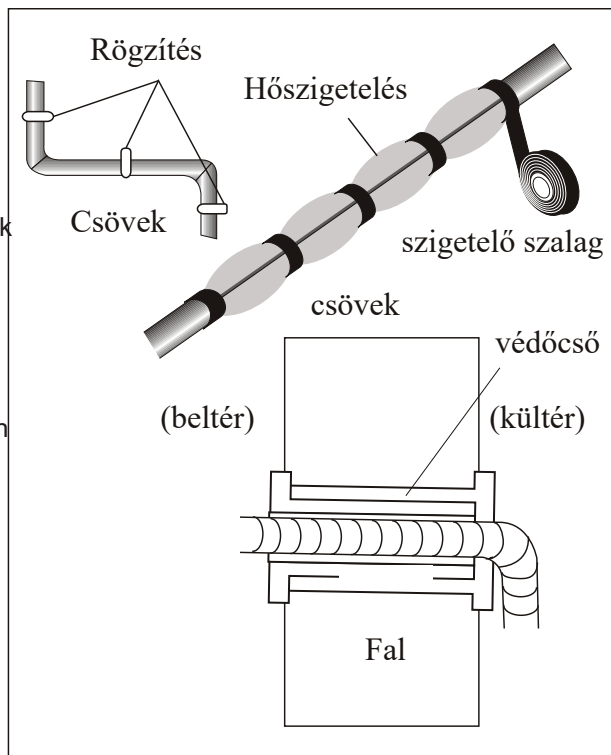

Megjegyzés: az elektronikus vezérlőegység csak három perccel a rendszer feszültség alá helyezése után engedélyezi a kompresszor indítását.

SZERELÉSI ÚTMUTATÓ—Információk szerelők számára

MODELL Kapacitás	2,5 kW 3,5 kW	5 kW 7 kW
Csővezeték hossza normál töltöttség esetén	5 m	5 m
Beltéri és kültéri egység közötti legnagyobb távolság	25 m	25 m
Kiegészítő hűtőközeg mennyiség (5 m-től kezdődően)	15 g/m	25 g/m
Beltéri és kültéri egység közötti legnagyobb szintkülönbség	10 m	10 m
Hűtőközeg típusa (1)	R32	R32

- (1) Tekintse át a berendezésre ragasztott adattáblát.
- (2) A betöltött teljes mennyiségnek kisebbnek kell lennie a 20 oldalon található GG.1 táblázatban feltüntetett maximális mennyiségnél.

A VÉDŐSAPKÁKNÁL ÉS A CSATLAKOZÓKNÁL ALKALMAZANDÓ SZORÍTÓNYOMATÉKOK

Csővezeték	SZORÍTÓNYOMATÉK [Nxm]	ERŐHATÁS (20 cm-es villáskulccsal)		SZORÍTÓNYOMATÉK [Nxm]
1/4" (φ6)	15 - 20	csuklóval csavarva	szerezőnyílás csavaranya	7 - 9
3/8" (φ9,52)	31 - 35	karral csavarva	védősapka	25 - 30
1/2" (φ12)	35 - 45	karral csavarva		
5/8" (φ15,88)	75 - 80	karral csavarva		

SZERELÉSI ÚTMUTATÓ—Információk szerelők számára

KAPCSOLÁSI RAJZ

A kapcsolási rajz készüléktípusonként változhat. Kérjük, tekintse át a beltéri, illetve a kültéri egységre felragasztott kapcsolási rajzot.

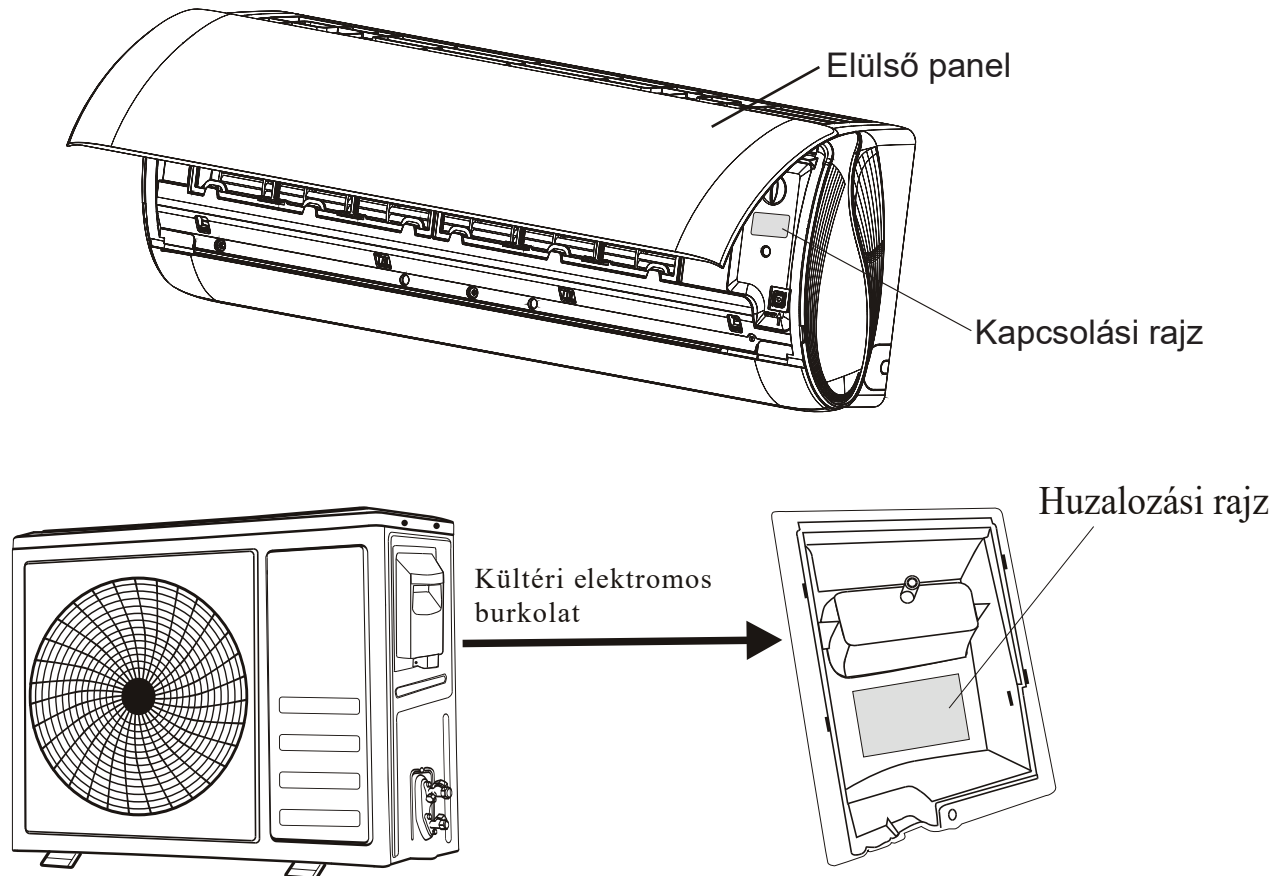

A beltéri egységen a kapcsolási rajz az elülső panel alatt helyezkedik el.
A kültéri egységen a kapcsolási rajz a fogantyús fedél hátoldalán található.



Megjegyzés: Egyes készüléktípusok esetében a gyártó a vezetékeket sorkapocs használata nélkül, közvetlenül a beltéri egység fő nyomtatott áramköri kártyájához csatlakoztatta.

SZERELÉSI ÚTMUTATÓ—Információk szerelők számára

ELEKTROMOS VEZETÉKEK MŰSZAKI ADATAI

Invertes típus Kapacitás kW		sectional area						
				2,5	3,5	5	7	
Ajánlott Hálózati betáp kábel (15m)	N			1.5mm ²	1.5mm ²	1.5mm ²	2.5mm ²	
	L			1.5mm ²	1.5mm ²	1.5mm ²	2.5mm ²	
				1.5mm ²	1.5mm ²	1.5mm ²	2.5mm ²	
Ajánlott Kommunikációs kábel	N			0.75mm ²	0.75mm ²	0.75mm ²	0.75mm ²	
	(L)			0.75mm ²	0.75mm ²	0.75mm ²	0.75mm ²	
	1			0.75mm ²	0.75mm ²	0.75mm ²	0.75mm ²	
				0.75mm ²	0.75mm ²	0.75mm ²	0.75mm ²	

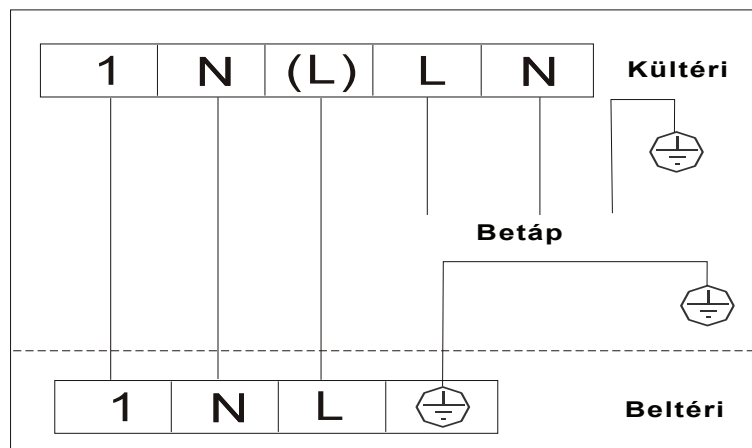

A 220V 25, 35, 50, 70 légkondicionáló berendezés beltéri egységében levő biztosíték kapacitása 50T, 3,15A

KARBANTARTÁS

A légkondicionáló berendezés hatékonyságának fenntartása érdekében a készüléket rendszeres karbantartásnak kell alávetni.

A karbantartási munkák megkezdése előtt húzza ki a tápkábel csatlakozódugóját a csatlakozóaljzatból.

BELTÉRI EGYSÉG PORSZŰRŐK

1. Nyissa ki az elülső panelt a nyíl irányába.
2. Tartsa felemelve az egyik kezével az elülső panelt, közben a másik kezével vegye ki a levegőszűrőt.
3. Tisztítsa meg a szűrőt vízzel. Ha a szűrő olajjal szennyezett, meleg vízzel kimosható (legfeljebb 45 °C-os hőmérsékleten). Hagyja a szűrőt megszáradni hűvös, száraz helyen.
4. Tartsa felemelve az egyik kezével az elülső panelt, közben a másik kezével helyezze be a levegőszűrőt.
5. Zárja vissza az elülső panelt.

Az elektrosztatikus szűrőt és a szagszűrőt (ha be vannak szerelve) nem lehet kimosni vagy regenerálni. Ezeket félévente új szűrőkkel ki kell cserélni.

A HŐCSERÉLŐ TISZTÍTÁSA

1. Nyissa ki az elülső panelt és hajtsa le ütközésig, majd akassza ki a panelt a zsanérokból, hogy megkönnyítse a berendezés tisztítását.
2. Tisztítsa meg a beltéri egységet szappanos vízbe mártott ronggyal (a víz hőmérséklete ne legyen melegebb 40 °C-nál). Ne használjon a tisztításhoz erős oldószereket vagy tisztítószereket.
3. Ha a kültéri egység eltömődött, távolítsa el a leveleket és a szennyeződések, majd portalanítsa a berendezést sűrített levegős lefúvatással vagy egy kevés vízzel.

SZEZONVÉGI KARBANTARTÁS

1. Kapcsolja ki az automatikus kapcsolót vagy húzza ki a csatlakozódugót a csatlakozóaljzatból.
2. Tisztítsa meg, illetve cserélje ki a szűrőket.
3. Egy napsütéses napon működtesse a légkondicionáló berendezést ventilátor üzemmódban néhány órán át, hogy a berendezés teljesen kiszáradhasson.

A SZÁRAZELEMÉK CSERÉJE

Mikor: • A beltéri egység nem ad nyugtázó hangjelzést.

- Az LCD kijelző nem működik.

Hogyan: • Távolítsa el az elemtartó fedelét.

- Helyezzen be új szárazelemeket, és figyeljen a + és - jelzésre.

Megjegyzés: Kizárólag új szárazelemeket használjon. Ha nem használja a légkondicionáló berendezést, akkor vegye ki a szárazelemeket a távvezérlőből.

FIGYELEM! Ne helyezze a használt szárazelemeket háztartási szemét gyűjtéséhez használt tárolóba. A használt elemeket a célra kijelölt szelektív hulladékgyűjtőbe kell helyezni.

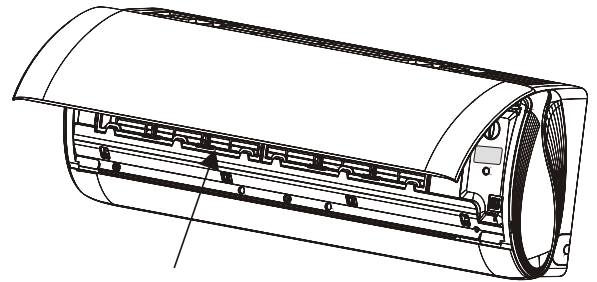
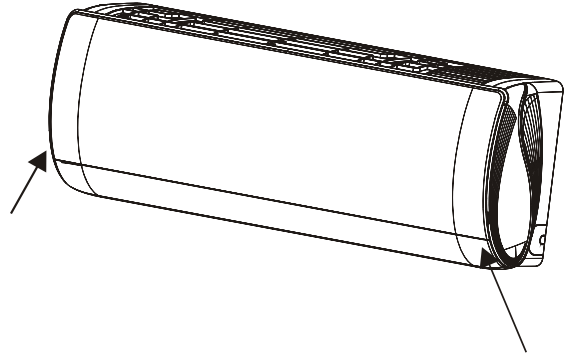

mosható szűrő

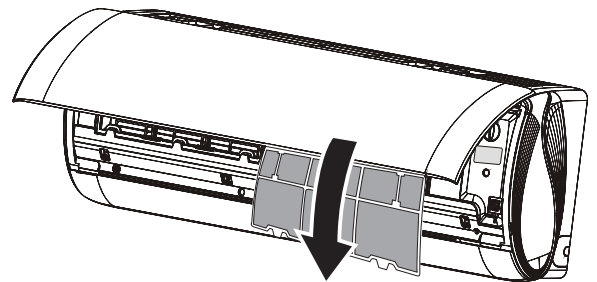

MEGHIBÁSODÁS	LEHETSÉGES OK
A készülék nem működik.	Áramszünet/kihúzták a csatlakozódugót.
	A beltéri/kültéri egység ventilátor motorja meghibásodott.
	A kompresszor hőmágneses megszakítója meghibásodott.
	Védőeszköz vagy biztosíték hiba.
	Meglazult csatlakozás, vagy kihúzták a csatlakozódugót.
	A berendezés a saját védelme érdekében időnként leáll.
	A feszültség túllépte a megengedett feszültségtartományt.
	Az IDŐZÍTETT BEKAPCSOLÁS funkció aktivált állapotban van.
	Az elektronikus vezérlőkártya megsérült.
Rendellenes szag	A levegőszűrő beszennyeződött.
Vízáramlás hangja hallatszik.	Folyadék visszaáramlás a hűtőkörben.
Finom pára áramlik a kifúvónyílásból.	Ez akkor történik, amikor nagyon lehűl a helyiségben a levegő, például HÚTÉS vagy PÁRÁTLANÍTÓ üzemmódban.
Rendellenes zaj hallatszik.	A zajt a hőmérséklet változása miatt az elülső panel összehúzódása vagy kitágulása okozza. Ez nem tekinthető rendellenesnek.
Elégtelen a meleg vagy a hideg levegő áramlása.	Helytelenül beállított hőmérséklet érték.
	A beltéri vagy a kültéri egység légbeszívó- vagy légkifúvó nyílása eltömődött.
	A levegőszűrő elzáródott.
	A ventilátor forgási sebességét minimálisra állították.
	Egyéb hőforrás is található a helyiségben.
	Nincs a rendszerben hűtőközeg.
A készülék nem reagál semmilyen parancsra.	Túl nagy a távolság a távvezérlő és a beltéri egység között.
	Lehet, hogy a távvezérlőben levő szárazelemek kimerültek.
	A távvezérlő és a beltéri egység jelvevője között haladó jel valamilyen akadályba ütközik.
A kijelző nem működik.	A LED funkció aktivált állapotban van.
	Áramszünet
A következő esetekben azonnal kapcsolja ki és áramtalanítsa a légkondicionáló berendezést:	
Rendellenes zajok hallatszanak a berendezés működése közben.	
Az elektronikus vezérlőkártya meghibásodott.	
Meghibásodott biztosítékok vagy kapcsolók.	
Vízspriccelés vagy tárgyak a berendezésben.	
Kábel vagy csatlakozóaljzat túlmelegedés.	
Nagyon erős szagok áradnak a berendezésből.	
A KIJELZŐN LÁTHATÓ HIBAKÓDOK	



OKOS KLÍMA - OKOS DÖNTÉS!

www.polarclima.hu