



SYEN CHARM

Kezelési kézikönyv és jótállási jegy



Köszönjük, hogy SYEN légkondicionáló berendezést választott.

Kérjük figyelmesen olvassa el a kezelési útmutatót, mielőtt használatba veszi a készüléket.



SYEN

01 Első lépések	06
02 Figyelmeztetések	08
03 Részegységek	10
04 Tisztítás és karbantartás	12
05 A távirányító működése	16
06 Üzemeltetési információk	26
07 Üzem módok	30
08 Az elem cseréjének folyamata	32
09 Műszaki adatok	34
10 Hibaelhárítás	36
11 Jótállás	40

ELSŐ LÉPÉSEK

A LÉGKONDITIONÁLÓ KÉSZÜLÉKET CSÖKKENT FIZIKAI, ÉRZÉKSZERV VAGY MENTÁLIS KÉPESSÉGEKKEL RENDELKEZŐ SZEMÉLYEK - BELEÉRTVE A GYERMEKEKET IS - CSAK FELNÖTT FELÜGYELET MELLETT VAGY MÁR A BERENDEZÉS HASZNÁLATÁBAN JÁRTAS SZEMÉLYEK JELENLÉTÉBEN HASZNÁLHATJÁK.

A légkondicionáló telepítését csak képezett személy végezheti, vegye fel a kapcsolatot a helyi Syen klímakereskedővel. A légkondicionáló karbantartását szintén a megbízott kivitelező cég szakembere által szükséges végrehajtani. Ellenkező esetben súlyos károk, személyi sérülés vagy halál is előfordulhat.

A rádióhullámú egység által használt frekvenciasávok 2401MHz-2483MHz.

A maximális rádiófrekvencia-átvitel azokban a frekvenciasávokban -, amelyben a rádióberendezés működik - 20dBm.



KOMFORTRA TERVEZVE

Syen Légkondicionálók

FIGYELMEZTETÉSEK

Ez a jelzés a termékeken, csomagoláson és/vagy a hozzá tartozó dokumentációban azt jelzi, hogy az elhasznált elektromos, elektronikus termékeket és elemeket nem szabad az általános háztartási hulladékba keverni. Az elhasznált termékek és elemek megfelelő kezelésének, visszanyerésének és újrahasznosításának érdekében azokat az erre a célra kijelölt gyűjtőhelyekre vigye az Ön nemzeti előírásai és az Európai Unió 2002/96/EK és 2006/66/EK direktívái szerint.

R32: 675



Működés közben ne áramtalanítsa a készüléket.

Ne érjen nedves kézzel a feszültség alatt levő berendezéshez.

Ne nyúljon bele és ne dugjon semmit a berendezés levegő befúvó nyílásaiba.

Ne irányítsa a hideg levegőt sokáig a testére.

Ha égett szagot vagy füstöt érez, kapcsolja ki a légkondicionálót, áramtalanítsa és értesítse valamely szakszervizt.

Csak szakemberre bízza a légkondicionáló javítását.

Csak a már meglévő beépített biztosítékokat használja.

Ha sokáig nem használja a légkondicionálót, válassza le a hálózatról.

Tisztítás előtt mindig kapcsolja ki a berendezést, és áramtalanítsa. Ennek elmulasztása áramütést okozhat.

A légkondicionáló közelébe ne helyezzen tűzhelyet.

Ne tartson semmilyen gyúlékony anyagot, spray-t a készülék közelében.

Ne álljon a berendezés kültéri egységére. Könnyen leeshet róla, és sérülést szenvedhet.

Ne tegyen semmit sem a beltéri, sem a kültéri egység elé, blokkolva ezzel a levegő szabad áramlását. Ez csökkentheti a berendezés teljesítményét vagy meghibásodást okozhat.

A légkondicionáló közelébe ne helyezzen olyan tárgyakat, melyek által kibocsátott illatanyagok a berendezés lamelláin megtapadhatnak és az esetleges lerakódás hosszú távon kellemetlen szagokat kelthet. (Pl. illóolajok, spray-k, kisállat alom)



Auto üzemmód

Ha a távirányító elvész vagy megsérül, használja az auto gombot a légkondicionáló be- vagy kikapcsolásához. A művelet részletesebben a következő:

Az ábrán látható módon nyissa fel a panelt, nyomja meg az auto gombot a légkondicionáló be- vagy kikapcsolásához. Amikor a berendezést bekapcsoljuk, mindig automata üzemmódban fog működni.

FIGYELEM:

Szigetelt tárgyat használjon a gomb megnyomásához.

Front panel

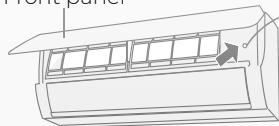

Auto gomb

RÉSZEGYSÉGEK



BELTÉRI

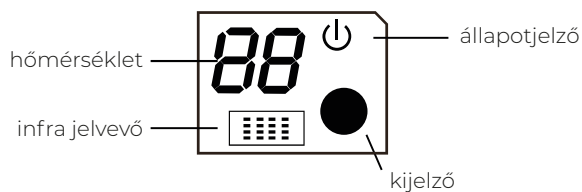
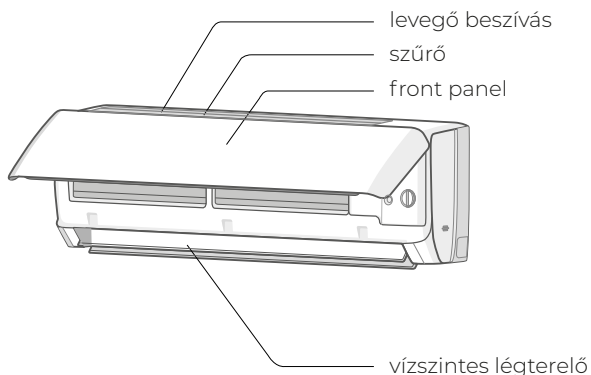

(A kijelző formája és elhelyezkedése eltérő lehet.)



távírányító

KÜLTÉRI

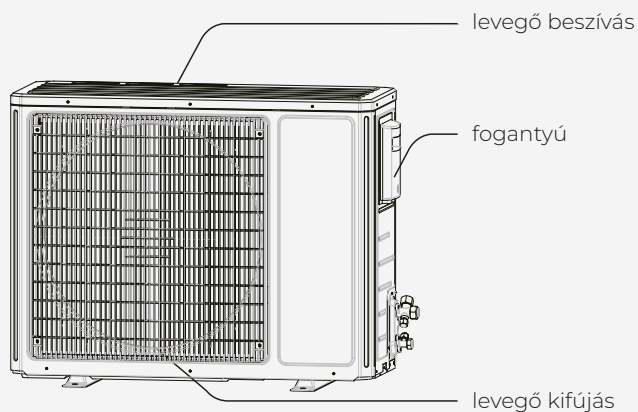

(A kültéri kinézete eltérő lehet.)

TISZTÍTÁS ÉS KARBANTARTÁS¹



Figyelmeztetés

A légkondicionáló tisztítása előtt áramtalanítsa a készüléket.

A beltéri egység magasan van, ezért olyan állványt vagy létrát használjon, amelyen biztosan áll.

Szétszerelés közben ne álljon a beltéri egység alá.

Ne érjen hozzá pusztán kézzel a hőcserélő fém lamelláihoz, mert vágási sérülést szenvedhet.

Ne tisztítsa meg nedves ruhával az elektromos alkatrészeket.

BELTÉRI EGYSÉG TISZTÍTÁSA

A légkondicionáló tisztításához ne használjon illékony folyadékokat (pl. hígítókat, benzint, ...stb.). Ellenkező esetben a légkondicionáló elemei megsérülhetnek.

02

Használjon tiszta és puha törlőruhát, hogy ne sértse meg a beltéri egység felületét.

03

Ne használjon folyékony vagy maró hatású tisztítószert. A beltéri egység tisztítása közben az elektromos alkatrészek ne érintkezzenek vízzel vagy más folyadékkal, különben megsérülhetnek az alkatrészeket és áramütést is szenvedhet.



KÜLSŐ BURKOLAT TISZTÍTÁSA

Amennyiben enyhén poros a beltéri egység, törölje át puha törlőruhával. Ha a felület szennyezett (pl. zsíros) merítse a törlőruhát meleg vízbe (45°C), majd jól csavarja ki és törölje le a felületet. Amennyiben szükséges, használhat egy kevés semleges mosószert is.

Syen Léghkondicionálók

TISZTÍTÁS ÉS KARBANTARTÁS²

SZŰRŐTISZTÍTÁS

SZŰRŐ KIVÉTELE

Fogja meg egyidejűleg a két műanyag fülecskét és húzza felfelé a szűrőt a kiemeléshez.

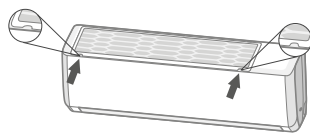

SZŰRŐ TISZTÍTÁSA

Használjon tiszta vizet és mossa le a port a szűrőről. Ha a szűrő nagyon szennyezett (például zsír), használjon semleges tisztítószerrel feloldott meleg vizet (max. 45°C). Ezután helyezze árnyékos helyre a szűrőt, hogy megszáradjon.

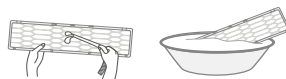

SZŰRŐ VISSZAHELYEZÉSE

Miután megszáradt a szűrő, a képen látható módon pattintsa vissza a helyére.

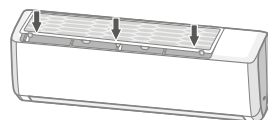

Vigyázat

Ne használjon forró vizet (több, mint 45 °C) a szűrő tisztításához, hogy elkerülje az anyag színének elvesztését vagy deformitását.

Ne szárítsa meg a szűrőt nyílt láng vagy hajszárító segítségével. Egyéb esetben tüzet vagy deformitást okozhat.

Emlékeztető

A tisztítási periódust és annak mértékét a felhasználási szokások, a környezeti tényezők és üzemeltetési körülmények szerint válassza meg.

A TÁVIRÁNYÍTÓ MŰKÖDÉSE¹

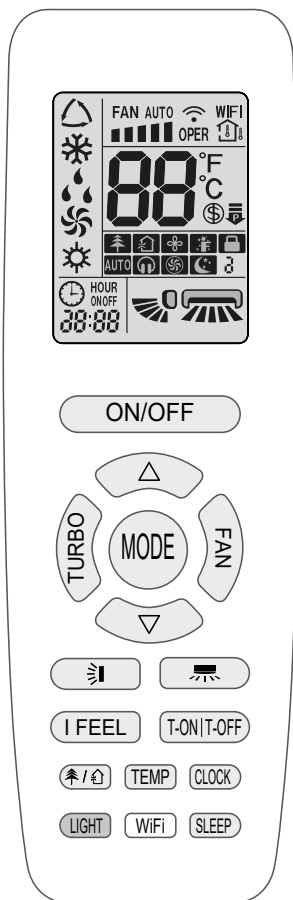

	I-feel	
	Ventilátor sebesség kijelzés	
	Turbo mód	
	Infrajel küldés	
Üzem módok		Auto
		Hűtés
		Párátlanítás
		Szellőzés
		Fűtés
	Éjszakai mód	
	8°C temperálás / megtakarítás	
	Áramlimit	
	Egészség mód	
	Friss levegő mód*	
	X-fan funkció	
		Beállított hőm.
		Beltéri hőm.
		Kültéri hőm.
	Óra	
	Beállított hőmérséklet	
	Wi-Fi	
	Idő	
	Időzítő	
	Vízszintes légterelés	
	Függőleges légterelés	
	Gyerekszár	
	Csendes mód	

MEGJEGYZÉS

Ez egy általános felhasználású távirányító, mely az összes elérhető funkció vezérlésére alkalmas. Az adott modell felszereltségei eltérőek lehetnek. Emiatt lehetséges, hogy nem működik minden funkció, melynek gombja a távirányítón megtalálható. Ezen gomb megnyomásakor a berendezés az előző beállítások szerint üzemel tovább és nem hajtja végre a parancsot.

Helyezze áram alá a készüléket, a piros  ikon jelzi a kijelzőn, hogy a berendezés készenléti állapotban van.

Készenléti állapotban használhatja a távirányító gombjait. A jel elküldésekor a  ikon (oper felirat) felvillan a távirányítón, a beltéri egység pedig „csippanó” hangot ad, amely nem kapcsolható ki.

A TÁVIRÁNYÍTÓ MŰKÖDÉSE ²

ON/OFF gomb

A gomb megnyomásával a légkondicionáló ki - vagy bekapcsol. A választott üzemmódtól függően előfordulhat, hogy több perc telik el, mire a beltéri egység elkezd levegőt fűjni vagy leállni.

▼/▲ hőmérséklet állítás

A ▼ gomb megnyomásával a beállított hőmérsékletet csökkentheti. Ha 2 másodpercig tartja lenyomva, a hőmérséklet gyors állítása lehetséges. A ▲ gomb megnyomásával a beállított hőmérsékletet növelheti. Ha 2 másodpercig tartja lenyomva, a hőmérséklet gyors állítása lehetséges.

FAN gomb

Megnyomásával a ventilátor sebességét állíthatja a következők szerint:



Párátlanítás üzemmódban a ventilátor sebessége nem állítható.

MODE gomb

Megnyomásával a különböző üzemmódok közül választhat: automata, hűtés, párátlanítás, ventilátor, fűtés.

Üzemmódok közötti váltás esetén előfordulhat, hogy a berendezés pár percig várakozik, mire újra elindul.



függőleges légtérelés

Megnyomásával a függőleges légtérelő állásait, illetve legyezését tudja változtatni a következő ciklus szerint:



Nincs kijelzés, a lamella megáll az aktuális pozícióban.

Egyszeri gombnyomásokkal válthatunk az ábrán látható állások között.

Tartsa hosszan lenyomva a gombot, majd engedje el, amikor szeretné megállítani a légtérelőt.

vízszintes légtérelés

Megnyomásával a vízszintes légtérelő állásait, illetve legyezését tudja változtatni a következő ciklus szerint:



Nincs kijelzés, a lamella megáll az aktuális pozícióban.

Egyszeri gombnyomásokkal válthatunk az ábrán látható állások között. Ez csak bizonyos modelleknél elérhető.

Tartsa hosszan lenyomva a gombot, majd engedje el, amikor szeretné megállítani a terelőlapátot.





KOMFORTRA TERVEZVE

A TÁVIRÁNYÍTÓ MŰKÖDÉSE ³

X-FAN

Hűtés vagy párátlanítás üzemben tartsa lenyomva hosszan a „FAN gombot”. A beltéri egység a lemezkéiről leszárítja a nedvességet, hogy elkerülje a penészedést.

Ha a berendezést kikapcsoljuk hűtés vagy párátlanító üzemben, a gép még kb. 2 percig kis fordulaton működteti a ventilátort, majd kikapcsol.

TURBO gomb

A gomb megnyomásával tudja a berendezést gyors hűtésre vagy gyors fűtésre kapcsolni.

TEMP gomb

A távirányító gombjának többszöri megnyomásával az alábbi értékek ikonjai jelennek meg a beltéri egység kijelzőjén:

 - beállított hőmérséklet

 - szobahőmérséklet

 - kültéri hőmérséklet

A kültéri hőmérséklet ennél a modellnél nem jeleníthető meg.

I-FEEL gomb

Megnyomásával a készülék aktiválja az infrás távirányító hőmérséklet szenzorát, hogy a felhasználó adott helyzetéhez megfelelően állítsa be a szoba hőmérsékletét. Ügyeljen rá, hogy a távirányítóból 10 percenként küldött infrajel akadály nélkül eljuthasson a beltéri egység jelvéőig.

T-ON/T-OFF

A „T-ON” gombbal tudja időzíteni a bekapcsolást, a „T-OFF” gombbal a kikapcsolást. A gomb egyszeri megnyomásával megjelenik az időzítő. Ekkor a „fel” és a „le” gomb segítségével állítható be a kívánt idő. (Ha folyamatosan nyomja, az idő gyorsabban változik.) Ezután a gomb további megnyomásával elmenthető a beállítás. A távirányító azonnal küldi a jelet a berendezésnek és a villogás megszűnik. A funkció kikapcsolásához nyomja meg még egyszer a korábbi gombot.

CLOCK gomb

Megnyomásával az órát állíthatja be. Az  jelzés villogni fog, 5 másodpercen belül állítsa be a „fel-le” nyilakkal az időt, majd a „CLOCK” gomb ismételt megnyomásával hagyja jóvá.



Syen Légkondicionálók

A TÁVIRÁNYÍTÓ MŰKÖDÉSE 4

Wi-Fi gomb

A gomb megnyomásával a berendezésben lévő Wi-Fi egység ki- vagy bekapcsol. Kikapcsolt állapotban a „MODE” és „WIFI” gomb együttes megnyomásával a Wi-Fi egység alaphelyzetbe áll vissza. Alaphelyzetben a hálózat neve: egy 8 jegyű szám és betű kombináció; jelszava: 12345678. Az Android és iOS rendszerre letölthető „EWPE” alkalmazással vezérelhető a berendezés. További információért kérjük keresse fel a www.syen.hu weboldalt.

SLEEP gomb

A gomb megnyomásával három beállítás közül választhat.

Sleep 1 , Sleep 2 , Sleep 3 

Sleep 1 : Hűtés vagy szárítás üzemmódban a beállított hőmérséklet automatikusan 1 órán belül 1°C-kal növekszik, 2 órán belül pedig 2°C-kal. Fűtés üzemmódban a beállított hőmérséklet automatikusan 1 órán belül 1°C-kal, 2 órán belül 2°C-kal csökken.

Sleep 2: A berendezés előre beállított gyári értékek szerint működik.

Sleep 3: A berendezés a felhasználó által beállított értékek szerint működik. Miután kiválasztotta a „Sleep 3”-at, nyomja meg hosszan a „TURBO” gombot. Ekkor a távirányítón megjelenik az „1 hour” felirat és villogni kezd a beállítható, 1 órán belüli célhőmérséklet értéke. A „fel-le” nyilak segítségével állítsa be a kívánt hőmérsékletet, majd nyomja meg a „TURBO” gombot a mentéshez. A távirányító kijelzője automatikusan átugrik a következő órák célhőmérsékleteinek beállításához. Ismétlje a beállításokat (2 hours - 8 hours) addig, amíg a távirányító kijelzője visszaáll alaphelyzetbe. Bekapcsolt funkció esetén a kijelzőn és a távirányítón sem változik a hőmérsékletérték.

Auto CLEAN (öntisztítás)

A berendezés kikapcsolt állapotában tartsa nyomva 3 mp-ig a „MODE” és „FAN” gombokat. A kijelzőn és a távirányítón megjelenik a „CL” felirat. A folyamat kb. 20 percet vesz igénybe, a beltéri egység hőcserélője előbb lejegesedik, majd ezután leolvad. Eközben kevés hideg levegő áramlik át rajta. A funkció törléséhez nyomja meg egyidejűleg újra a gombokat vagy az ON/OFF gombot, és várja meg amíg a „CL” felirat eltűnik.

A TÁVIRÁNYÍTÓ MŰKÖDÉSE ⁵

8°C-os temperálás / Energiamegtakarítás

Amikor a berendezés fűtés üzemben van, a „TEMP” és „CLOCK” gombok együttes lenyomásával 8°C-os hőtartás aktiválható, mely az átmenetileg használaton kívüli ingatlan fagymentesítésére használható. A távirányítón a „\$” szimbólum jelenik meg.

Hűtés üzemben a gombkombináció az energiatakarékos funkciót kapcsolja be, ekkor a kijelzőn az „SE” felirat jelenik meg.

A hőmérséklet és a ventilátor sebessége ekkor nem állítható. A „sleep” és a „temperálás” egyszerre nem kapcsolható be, a gomb nyomásakor a legutóbbi írja felül a másikat.

🔊 QUIET üzemmód

A FAN gomb segítségével válassza ki a fejhallgató ikont. Bekapcsolt állapotban a beltéri egység csendes üzemmódba kapcsol.

(Legalacsonyabb ventilátor fokozat)

Hideg levegő befújás védelem

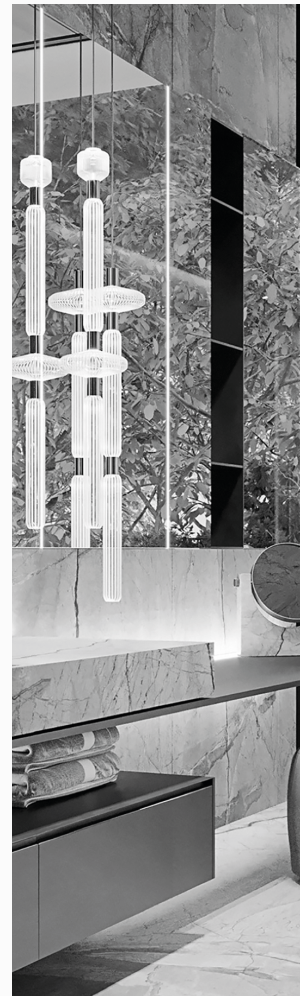

Amikor a berendezés „HEAT” vagy „AUTO HEAT” módban van, a kompresszor és a külső ventilátor elindul. A beltéri ventilátor mindaddig nem indul, amíg a befújt levegő hőmérséklete kellemesen meleg nem lesz.





Light gomb

Megnyomásával a beltéri egység kijelzőjének világítása kapcsolható ki- illetve be. Bekapcsolt állapotát az  ikon jelzi.

LOCK (zár)

Ki-, illetve bekapcsolt állapotban a , valamint a  gomb egyidejű lenyomásával lezárhatjuk/feloldhatjuk a billentyűzetet. Amikor lezárt állapotban van, a kijelzőn megjelenik egy  ikon. Feloldott állapotban ez az ikon nem látszik. A beüzemelés után a feloldott állapot válik alapértelmezetté.

(Egészség/Friss levegő)

A  gombbal ki- és bekapcsolható a „Cold-Plasma” generátor. A generátor negatív ionokat bocsát ki magából, amelyek rátapadnak a levegőben található ártalmas részecskékre, így azok túl nehezek lesznek ahhoz, hogy a levegőben szálljanak, fennakadnak a légszűrőkön. A technológiának köszönhetően elérhető, hogy a helyiség levegője már pár óra használat után sokkal tisztább legyen, és jelentősen csökkenjen a benne található vírusok és baktériumok mennyisége. A  funkció oldalfali modelleknél nem elérhető.

°F/°C

Kikapcsolt állapotban a „MODE” és a  gomb együttes lenyomásával tud váltani a °C és a °F között.

ÜZEMELTETÉSI INFORMÁCIÓK¹

TANÁCSOK ÉS TUDNIVALÓK KLÍMÁS FŰTÉS ESETÉN

01

Kizárólag **fűtésre optimalizált berendezést válasszon**, ha azt a teljes fűtési idényben használni szeretné.

A helyiség méretének megfelelő készüléket használjon, a méretezést, a beltéri és a kültéri egység telepítési helyének kiválasztását bízza szakemberre, a megfelelően elhelyezett beltéri egység elengedhetetlen a helyes működéshez.

Mint minden fűtési megoldásnál, a klímával fűtött terek esetében is **szükséges helyiségenként az egyedi fűtés biztosítása**, nagyobb tér esetén akár több klímaberendezés is javasolt az egyenletesebb hőelosztás érdekében.

02

A meleg levegő eloszlása a helyiség adottságaitól függően nem mindig egyenletes, a nagyobb ventilátor fokozat segíti ennek kiegyenlítését. A készülék nem sugárzó hőt állít elő, hanem légkeringtetéssel fűt, ezért ha leáll, gyorsabb hőmérsékletesést produkál, mint a vizes fűtési rendszerek, illetve más jellegű komfortérzetet biztosít.

Javasolt a berendezés folyamatos üzemeltetése, a pontosabb hőmérsékletszabályozás és a helyiség hővisszaesésének megelőzése érdekében. A legnagyobb fűtési teljesítmény a legmagasabb ventilátor fokozaton érhető el, alacsonyabb fokozatokon a leadott teljesítmény is alacsonyabb.



03

Fűtés során az időjárási viszonyoknak megfelelően a kültéri egységen jég képződhet, melyet az **bizonyos időközönként leolvaszt**. Ez idő alatt az egység átmenetileg magasabb zajszinten működik, eközben a fűtés üzemmód (✖) szünetel.

Fűtési üzemmód használata esetén próbáljon ki különböző beállítási lehetőségeket annak érdekében, hogy kitapasztalja, a készülék miként biztosítja a legnagyobb komfortszintet. (Pl. I-Feel, fali vezérlőbe épített hőmérő, stb.)

04

Ha több berendezést telepít, az növeli a fűtés üzembiztonságát.

Az általánosan előírt karbantartások betartásán túl a **beltéri egység szűrőjét gyakrabban ajánlatos tisztítani**. Folyamatos használat esetén javasolt a szűrők állapotát 1-2 hetente ellenőrizni, szükség esetén tisztítani.

05

A fűtésre optimalizált légkondicionálók cseppátalca és kompresszor fűtéssel rendelkeznek, a berendezés megfelelő működése érdekében ezek a funkciók bizonyos üzemi állapotokban bekapcsolhatnak. **Ha nem használja fűtésre a klímát, válassza le az elektromos hálózatról.**

ÜZEMELTETÉSI INFORMÁCIÓK²

A légkondicionáló használatakor fellépő hanghatások

A klímaberendezések technológiájából adódóan általánosan jellemző, hogy a készülékek üzeme bizonyos mértékű zajjal jár. A berendezés által keltett hangok többfélék is lehetnek, az üzemmódtól és az üzemi kondíciótól (hőmérséklet, páratartalom stb.) függően a következő hanghatásokat lehet megkülönböztetni egymástól:

Légáramlás

A kültéri és a beltéri egységnél is jelentkezik. A ventilátorok által biztosított légszállítás, a berendezés működésének alapfeltétele. Nagyobb teljesítményigényhez, magasabb ventilátor fordulathoz, így erősebb hang társul.

Kompresszor működés

A kompresszor hangcsillapító burkolattal van ellátva, ezért a működés közbeni zaj minimális, mértéke a kompresszor fordulataival arányos.

Hűtőközeg áramlás

Csendes környezetben előfordulhat, hogy beltérben hallhatóvá válik a hűtőközeg áramlásának moraja. Ez különösen akkor ismerhető fel, ha a beltéri egység alacsony fordulaton működik és nincs egyéb környezeti hang (például éjszaka).

Leolvasztás

Hőszivattyú üzemben a berendezés az üzemi kondíciók alapján időnként a kültéri egység leolvasztását végezheti. Ennek az üzemállapotnak hatása van a beltéri egységre is, amelyből ilyenkor a normál szintet meghaladó zaj szűrődhet ki.



Hőtágulás

Üzem mód váltásoknál és leolvasztás esetén a hirtelen hőmérsékletváltozás a beltéri egység egyes alkatrészeinek fokozott hőtágulását válthatja ki, amely alkalmanként recsegő hangot okozhat.

Mechanikus hang

A légtelítő lamella mozgása olykor mechanikus eredetű neszeket kelthet, melyek az apró műanyag alkatrészek súrlódásából adódnak.

Rezonancia

A kültéri egység alapvetően minimálisan rezeg, mértéke a kompresszor fordulataival arányos. A rezgés elnyelésében vagy az épületre történő átvitelében jelentős szerepe van a megfelelő telepítésnek, az alkalmazott gumi rezgéscsillapító minőségének, valamint az épület szerkezetének és a kültéri – beltéri egység közötti távolságnak.



ÜZEMMÓDOK



HŰTÉS

A helyiségben lévő hőmérséklet és a beállított hőmérséklet közötti eltérés szerint vezérli a berendezés, hogy hűtsön vagy sem. Ha a helyiségben lévő hőmérséklet magasabb, mint a beállított hőmérséklet, akkor a kompresszor üzemel. Ha alacsonyabb, akkor a kompresszor áll és csak a beltéri egység ventilátor motorja üzemel tovább. A beállított hőmérséklet 16-30°C között lehet.

1. Az „ON/OFF” gomb megnyomásával kapcsolja be a berendezést.
2. A „MODE” gomb segítségével válassza ki a hűtés üzemmódot.
3. A  gomb megnyomásával válassza ki a légterelők terelési irányát.
4. A „FAN” gomb segítségével állítsa be a ventilátor sebességét.
5. A „FEL-LE” gombok segítségével állítsa be a kívánt hőmérsékletet.



FŰTÉS

Ha a helyiségben lévő hőmérséklet alacsonyabb, mint a beállított hőmérséklet, akkor a kompresszor üzemel. Ha magasabb, akkor a kültéri ventilátor motor és a kompresszor áll, a beltéri egység ventilátor motorja üzemel tovább. A légterelő motor vízszintesre állítja a légterelő lemezeket. A beállított hőmérséklet 16-30°C között lehet.

1. Az „ON/OFF” gomb megnyomásával kapcsolja be a berendezést.
2. A „MODE” gomb segítségével válassza ki a fűtés üzemmódot.
3. A  gomb megnyomásával válassza ki a légterelők terelési irányát.
4. A „FAN” gomb segítségével állítsa be a ventilátor sebességét.
5. A „FEL-LE” gombok segítségével állítsa be a kívánt hőmérsékletet.

Hőszivattyú üzemben a berendezés az üzemi kondíciók alapján időnként a kültéri egység leolvasztását végezheti. Ennek az üzemállapotnak hatása van a beltéri egységre is, mely ilyenkor leáll, villog a kijelzője és a normál szintet meghaladó zaj szűrődhet ki belőle. Eközben a kültéri egység kompresszora a legnagyobb fordulatra kapcsol és akár nagyobb mennyiségű kondenzvíz is távozhat a kasztniból. A berendezés kb. 5-10 perc elteltével folytatja a fűtést.



VENTILÁTOR

Ventilátor üzemmódban a berendezés csak a szoba levegőjét keringteti, ilyenkor nem működik a kültéri egység; nem hűt és nem fűt a berendezés, csak a beltéri egység ventilátora forog a kiválasztott sebességen.



PÁRÁTLANÍTÁS

Ha a helyiségben lévő hőmérséklet alacsonyabb, mint a beállított hőmérséklet, akkor a kompresszor, a kültéri és a beltéri egység ventilátor motorja leáll. Ha a helyiségben lévő hőmérséklet +/- 2°C-kal a beállított hőmérséklet körül van, a légkondicionáló párátlanítja a levegőt. Ha a helyiség hőmérséklete a beállítottnál magasabb, akkor a légkondicionáló hűtés üzemmódba kapcsol. A beállított hőmérséklet 16-30°C között lehet.

1. Az „ON/OFF” gomb megnyomásával kapcsolja be a berendezést.
2. A „MODE” gomb segítségével válassza ki a párátlanítás üzemmódot.
3. A  gomb megnyomásával válassza ki a légtelők terelési irányát.
4. A ventilátor sebességét a párátlanítás üzemmódban nem lehet állítani.
5. A „FEL-LE” gombok segítségével állítsa be a kívánt hőmérsékletet.



AUTOMATA

Automata üzemmódban a berendezés a helyiség hőmérsékletétől függően automatikusan kapcsol hűtés, fűtés vagy ventilátor üzemmódba. Automata üzemmódban a kért hőmérséklet érték állítható.

1. Az „ON/OFF” gomb megnyomásával kapcsolja be a berendezést.
2. A „MODE” gomb segítségével válassza ki az automata üzemmódot.
3. A hőmérséklet automatikusan változik, ventilátor sebessége állítható marad.

AZ ELEM CSERÉJÉNEK FOLYAMATA



Használat közben irányítsa a távirányító jeladóját a beltéri egység felé.

A jeladó és a beltéri egység közötti távolság nem lehet több, mint 8 méter és közöttük nem lehet semmilyen akadály.

A jelet zavarhatják a távirányítóval egy helyiségben lévő fényforrások vagy vezeték nélküli telefonok. A távirányítónak használat közben a beltéri egység közelében kell lennie.

Ha szükséges, cserélje ki az elemeket azonos típusú új elemekre.

Ha hosszú ideig nem használja a távirányítót, vegye ki az elemeket.

Ha a távirányító kijelzése homályos vagy nem is látható a kijelző, cserélje ki az elemeket.

01

Nyomja meg a takarófedelet az "OPEN" jelnél, majd tolja lefelé.

02

Cserélje ki a régi elemeket újakra, a felrajzolt „+” és „-” polarításokkal megegyezően helyezze be őket.

03

Pattintsa vissza a takarófedelet a helyére. (Az elemek típusa: 2 db AAA 1.5V)

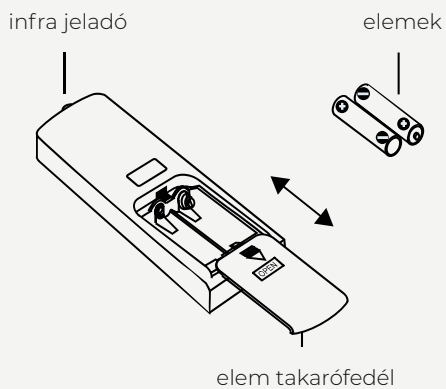

MŰSZAKI ADATOK

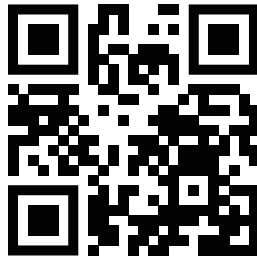

Az alapvető műszaki adatok a berendezések oldalán található címkén láthatók.

A részletesebb műszaki specifikációk folyamatosan frissített változata megtalálható és letölthető az alábbi honlapunkról:

www.syen.hu



HIBAEELHÁRÍTÁS

HIBAKÓDOK

Amikor a légkondicionáló üzemszerű működésében valamilyen hiba lép fel, a beltéri egység kijelzőjén megjelenik egy hibakód üzenet. A lenti táblázatban néhány előforduló hibakód látható.

E1, E5, E8, H3, H6,

Áramtalanítsa néhány percre a légkondicionálót a hibakód törléséhez. Ellenőrizze, hogy a kültéri és beltéri egység nincs elkoszolódva vagy valamilyen tárgy nem blokkolja a levegő szabad átáramlását az egységeken. Amennyiben ezek után sem törlődik a hibakód, kérjük keresse fel a telepítő céget a hiba kijavításához.

Amíg a berendezés fűtés üzemmódban leolvasztást végez, a beltéri egység kijelzőjén modelltől függően az üzemmód jelző led villogni kezd. Amíg a folyamat befejeződik, ez a jelenség normális.

C5, E6, F3, F4, F0, F1, F2

Kérjük keresse fel a telepítő céget a hiba kijavításához.



JAVÍTÁS

A légkondicionáló berendezés egyedi abból a szempontból, hogy helyhez kötten kerül telepítésre és a telepítő vállalkozások cégprofiljuktól függően eltérő szerviz ügyeletet tudnak biztosítani.

Meghibásodása esetén kérjük vegye fel a kapcsolatot a telepítést végző céggel vagy személylyel a javítás időpontjának leegyeztetése végett.

A készülékre a "Jótállás" pontban található garanciális feltételek vonatkoznak.

VIGYÁZAT

Ha a légkondicionáló működésében abnormális jelenséget tapasztal, kérjük áramtalanítsa a készüléket, majd keresse fel a telepítést végző céget.

A következő jelenségek esetén ne használja tovább a klímaberendezést:

- a betápkábel túlmelegedett vagy sérült,
- működés közben rendellenes zajok tapasztalhatók,
- a légkondicionáló kismegszakító-biztosító berendezése többször is leold,
- a berendezés égett szagot bocsájt ki.

Amennyiben hibát észlel, ne használja a légkondicionálót, mert ez komolyabb meghibásodást, sérülést és halált is okozhat.





JÓTÁLLÁS

Importőr: Cool4u Kft.
5540 Szarvas, Arborétum utca 2.
Tel: +36 66 514 680 Fax: +36 66 216 912

Forgalmazó:

P.H.

Jótállási jegy sorszáma:

Eladó szerv tölti ki

Modell:
Dátum:
Aláírás:

Köszönjük, hogy Syen klímaberendezést vásárolt. Amennyiben a termékkel kapcsolatos jótállási szolgáltatásokat igénybe kívánja venni, úgy kérjük olvassa el az alábbi jótállási feltételeket. Figyelem: A berendezések szakszerviz által történő telepítést, üzembe helyezést, rendszeres karbantartást igényelnek. Minimális karbantartási igény: évi két alkalom. A karbantartások pontos számát a telepítő szerviz határozza meg.



Jótállási feltételek

A fogyasztót a Polgári Törvénykönyv 2013. évi V. törvény Hatodik Könyv XXIV. fejezet, 151/2003 (IX.22.), valamint a 19/2014. (IV. 29.) NGM rendeletben meghatározott jogok illetik meg.

- 1.) Figyelem. Az eladótól, a készülék üzembe helyezettől követeljük meg a jótállási jegy és az üzembe helyezési igazolás pontos kitöltését. A szabálytalanul kiállított jótállási jegy alapján érvényesített igények teljesítése a közvetlen eladót terheli.
- 2.) Jótállási idő 36 hónap és további 24 hónap a kompresszorra.
- 3.) A jótállás kezdő időpontja az üzembe helyezés napja. Ha az üzembehelyezést a vásárlást követő hat hónapon túl teszi meg, akkor a jótállás kezdő időpontja a termék vásárlásának a napja lesz.
- 4.) A jótállási igény érvényesítésére az jogosult, aki a készülékkel és annak jótállási igényével rendelkezik
- 5.) A jótállási igényt érvényesíteni az értékesítő, üzembe helyező szerv által az összes szelvényen hitelesített jótállási jeggyel lehet. A hitelesített jótállási jegynek tartalmaznia kell:
a.) A készülék típusát és gyártási számát. b.) Az eladás keltét. c.) Az eladó, üzembe helyező bélyegzőjét.
- 6.) Elvesztett jótállási jegyet csak az eladás napjának hitelt érdemlő igazolása (pl.: dátummal és bélyegzővel ellátott számla esetén) pótolunk.
- 7.) A jótállás a fogyasztó jogszabályból eredő jogait nem érinti.
- 8.) Fogyasztói jogvita esetén a fogyasztó a megyei (fővárosi) kereskedelmi és iparkamarák mellett működő békéltető testület eljárását is kezdeményezheti.

Készülék csere

A fogyasztó kérheti a készülék cseréjét, ha az a vásárlástól (üzembehelyezéstől) számított 3 munkanapon belül oly mértékben meghibásodott, hogy az a rendeltetésszerű használatot akadályozza. A csere iránti igényt a vásárlás helyén lehet érvényesíteni. Ha cserére nincs lehetőség, a vásárló válaszára szerint a termék visszaszolgáltatásával egyidejűleg a vételárat vissza kell fizetni vagy a vevő beleegyezése esetén a vételár-különbőzt elszámolása mellett más típusú terméket kell részére kiadni. A 3 munkanapos határidőbe nem számít bele az az időtartam, amely alatt az üzlet bármely okból nem tartott nyitva.

Jótállási igény érvényesítésének kizáró okai

- 1.) Jótállási jegy hiánya.
- 2.) Hiányosan kitöltött jótállási jegy.
- 3.) A berendezés gyári száma hiányos, rongált vagy módosított.
- 4.) Nem rendeltetésszerű használat.
- 5.) Szakszerűtlen telepítés vagy ebből adódó meghibásodás. Szakszerűtlen telepítésnek minősül a peremezés tömítőanyagok vagy műanyag csövezés használata is.
- 6.) A berendezést az NKVH-nál nem regisztrált szakszerviz telepítette, helyezte üzembe vagy javította.
- 7.) A javítás során nem a gyártó által előírt alkatrész lett beépítve.
- 8.) Kötelezően előírt karbantartások hiánya vagy számlával nem igazolt karbantartás.
- 9.) Erőszkasos külső behatás által okozott rongálódás.
- 10.) Bizonyítatlan pillanatnyi túlfeszültségből eredő meghibásodás.
- 11.) Elemi kár, zavargás vagy egyéb, a gyártón, forgalmazón kívül eső ok miatti meghibásodás.

Javítás

Ha a vásárló javítást kér, annál a szakszerviznél kérheti, amely a beépítést részére elvégezte, a berendezést beüzemelte.

- 1.) A szerviznek törekednie kell arra, hogy a javítást az igény bejelentésétől számított 15 napon belül elvégezze. Ha a javítás a 15 napot meghaladja, a vásárlót erről tájékoztatni kell. Ha 30 napon belül nem javítható a termék, köteles a vállalkozás azt 8 napon belül cserélni, ha cserére nincs lehetőség, akkor 8 napon belül a vételárat visszatéríteni. Ha három javítás után ismét meghibásodik a termék, köteles a vállalkozás azt 8 napon belül cserélni, ha cserére nincs lehetőség, akkor 8 napon belül a vételárat visszatéríteni.
- 2.) Javítás esetén a jótállás meghosszabbodik a bejelentéstől kezdve azzal az idővel, amely alatt a készülék a hiba miatt rendeltetésszerűen nem használható.
- 3.) A készülék fődarabjának kicserélése esetén a fődarab tekintetében a jótállás újra kezdődik.
- 4.) A jótállási időn belül végzett javítás elvégzése után a szerviz szerelője a soron következő jótállási szelvényt kitölti.

A szerviznek a szelvényen fel kell tüntetnie:

- a.) A javítási igény bejelentésének és a javított termék vevő részére történő visszaadása időpontját.
- b.) A hiba okát és a javítás módját, a javítás időpontját.
- c.) A jótállás új határidejét.

JÓTÁLLÁSI JEGY

Jótállási szelvény

Meghibásodás bejelentésének kelte:	
Javítás kezdete:	
A berendezés megjavítva:	
Jótállás új határideje:	
Hiba oka:	
Hibás egység:	
F-gáz azonosító:	
Javítást végző cég cégszerű aláírása:	P.H.

Jótállási szelvény

Meghibásodás bejelentésének kelte:	
Javítás kezdete:	
A berendezés megjavítva:	
Jótállás új határideje:	
Hiba oka:	
Hibás egység:	
F-gáz azonosító:	
Javítást végző cég cégszerű aláírása:	P.H.

Jótállási szelvény

Meghibásodás bejelentésének kelte:	
Javítás kezdete:	
A berendezés megjavítva:	
Jótállás új határideje:	
Hiba oka:	
Hibás egység:	
F-gáz azonosító:	
Javítást végző cég cégszerű aláírása:	P.H.

Jótállási szelvény

Meghibásodás bejelentésének kelte:	
Javítás kezdete:	
A berendezés megjavítva:	
Jótállás új határideje:	
Hiba oka:	
Hibás egység:	
F-gáz azonosító:	
Javítást végző cég cégszerű aláírása:	P.H.



Üzembehelyezési igazolás

Igazolom, hogy a berendezést szakszerűen üzembe helyeztem és annak tulajdonosát, üzemeltetőjét a szakszerű használatról tájékoztattam.

Modell:	
Cyártási szám:	
Üzembe helyező cég:	
F-gáz azonosító:	
Dátum:	
Aláírás:	
Vevő, üzemeltető neve	
Vevő, üzemeltető címe	
Vevő, üzemeltető, aláírása	
Forgalmazó:	P.H.

JÓTÁLLÁS





A karbantartások elvégzésekor
kérjük bélyegeztesse le a
karbantartást végző céggel az alábbi
igazolásokat:



Karbantartási igazolás 20....év.....hó.....nap	Karbantartási igazolás 20....év.....hó.....nap
nyomásértékek ellenőrzése kültéri kondenzátor tisztítása befűjt léghőm. mérése, járatási próba cseppvíz elvezetés ellenőrzése, tisztítása beltéri egység tisztítása, baktérium-mentesítése	nyomásértékek ellenőrzése kültéri kondenzátor tisztítása befűjt léghőm. mérése, járatási próba cseppvíz elvezetés ellenőrzése, tisztítása beltéri egység tisztítása, baktérium-mentesítése
Karbantartási igazolás 20....év.....hó.....nap	Karbantartási igazolás 20....év.....hó.....nap
nyomásértékek ellenőrzése kültéri kondenzátor tisztítása befűjt léghőm. mérése, járatási próba cseppvíz elvezetés ellenőrzése, tisztítása beltéri egység tisztítása, baktérium-mentesítése	nyomásértékek ellenőrzése kültéri kondenzátor tisztítása befűjt léghőm. mérése, járatási próba cseppvíz elvezetés ellenőrzése, tisztítása beltéri egység tisztítása, baktérium-mentesítése
Karbantartási igazolás 20....év.....hó.....nap	Karbantartási igazolás 20....év.....hó.....nap
nyomásértékek ellenőrzése kültéri kondenzátor tisztítása befűjt léghőm. mérése, járatási próba cseppvíz elvezetés ellenőrzése, tisztítása beltéri egység tisztítása, baktérium-mentesítése	nyomásértékek ellenőrzése kültéri kondenzátor tisztítása befűjt léghőm. mérése, járatási próba cseppvíz elvezetés ellenőrzése, tisztítása beltéri egység tisztítása, baktérium-mentesítése
Karbantartási igazolás 20....év.....hó.....nap	Karbantartási igazolás 20....év.....hó.....nap
nyomásértékek ellenőrzése kültéri kondenzátor tisztítása befűjt léghőm. mérése, járatási próba cseppvíz elvezetés ellenőrzése, tisztítása beltéri egység tisztítása, baktérium-mentesítése	nyomásértékek ellenőrzése kültéri kondenzátor tisztítása befűjt léghőm. mérése, járatási próba cseppvíz elvezetés ellenőrzése, tisztítása beltéri egység tisztítása, baktérium-mentesítése
Karbantartási igazolás 20....év.....hó.....nap	Karbantartási igazolás 20....év.....hó.....nap
nyomásértékek ellenőrzése kültéri kondenzátor tisztítása befűjt léghőm. mérése, járatási próba cseppvíz elvezetés ellenőrzése, tisztítása beltéri egység tisztítása, baktérium-mentesítése	nyomásértékek ellenőrzése kültéri kondenzátor tisztítása befűjt léghőm. mérése, járatási próba cseppvíz elvezetés ellenőrzése, tisztítása beltéri egység tisztítása, baktérium-mentesítése

Karbantartási igazolás 20...év.....hó.....nap	Karbantartási igazolás 20...év.....hó.....nap
nyomásértékek ellenőrzése kültéri kondenzátor tisztítása befűjt léghőm. mérése, járatási próba cseppvíz elvezetés ellenőrzése, tisztítása beltéri egység tisztítása, baktérium-mentesítése	nyomásértékek ellenőrzése kültéri kondenzátor tisztítása befűjt léghőm. mérése, járatási próba cseppvíz elvezetés ellenőrzése, tisztítása beltéri egység tisztítása, baktérium-mentesítése
Karbantartási igazolás 20...év.....hó.....nap	Karbantartási igazolás 20...év.....hó.....nap
nyomásértékek ellenőrzése kültéri kondenzátor tisztítása befűjt léghőm. mérése, járatási próba cseppvíz elvezetés ellenőrzése, tisztítása beltéri egység tisztítása, baktérium-mentesítése	nyomásértékek ellenőrzése kültéri kondenzátor tisztítása befűjt léghőm. mérése, járatási próba cseppvíz elvezetés ellenőrzése, tisztítása beltéri egység tisztítása, baktérium-mentesítése
Karbantartási igazolás 20...év.....hó.....nap	Karbantartási igazolás 20...év.....hó.....nap
nyomásértékek ellenőrzése kültéri kondenzátor tisztítása befűjt léghőm. mérése, járatási próba cseppvíz elvezetés ellenőrzése, tisztítása beltéri egység tisztítása, baktérium-mentesítése	nyomásértékek ellenőrzése kültéri kondenzátor tisztítása befűjt léghőm. mérése, járatási próba cseppvíz elvezetés ellenőrzése, tisztítása beltéri egység tisztítása, baktérium-mentesítése
Karbantartási igazolás 20...év.....hó.....nap	Karbantartási igazolás 20...év.....hó.....nap
nyomásértékek ellenőrzése kültéri kondenzátor tisztítása befűjt léghőm. mérése, járatási próba cseppvíz elvezetés ellenőrzése, tisztítása beltéri egység tisztítása, baktérium-mentesítése	nyomásértékek ellenőrzése kültéri kondenzátor tisztítása befűjt léghőm. mérése, járatási próba cseppvíz elvezetés ellenőrzése, tisztítása beltéri egység tisztítása, baktérium-mentesítése
Karbantartási igazolás 20...év.....hó.....nap	Karbantartási igazolás 20...év.....hó.....nap
nyomásértékek ellenőrzése kültéri kondenzátor tisztítása befűjt léghőm. mérése, járatási próba cseppvíz elvezetés ellenőrzése, tisztítása beltéri egység tisztítása, baktérium-mentesítése	nyomásértékek ellenőrzése kültéri kondenzátor tisztítása befűjt léghőm. mérése, járatási próba cseppvíz elvezetés ellenőrzése, tisztítása beltéri egység tisztítása, baktérium-mentesítése

V01

Syen Légekondicionálók

